

Livret d'utilisation



pelletstar 10 – 60

AVANT-PROPOS

Très cher Utilisateur!

Votre installation de chauffage central va fonctionner avec une chaudière HERZ- pelletstar et nous nous félicitons de vous compter parmi nos nombreux clients satisfaits. Les chaudières à bois HERZ sont le résultat de longues années d'expérience et d'innovation. Il est très important de garder à l'esprit que même un produit haut de gamme doit être utilisé et entretenu correctement afin de remplir son rôle et de donner entière satisfaction. Pour cette raison, nous vous prions de bien vouloir lire attentivement cette documentation au préalable et de respecter scrupuleusement les consignes de sécurité. L'observation des consignes d'utilisation est indispensable pour le maintien de la garantie constructeur. En cas de problème, veuillez-vous mettre en relation avec votre installateur ou avec le service après-ventes représentant HERZ.

Avec nos plus sincères salutations

HERZ – Energietechnik

Garantie (Généralités)

Le corps de chauffe des chaudières HERZ est garanti 10 ans. Les composants électriques et électroniques (moteurs électriques, régulation, allumeur,... etc.) sont garantis 2 ans après la première mise en service. Les pièces d'usure ne sont pas couvertes par la garantie. La garantie ne peut s'appliquer en cas d'absence ou de dysfonctionnement du dispositif de rehausse de température. Il en est de même si la première mise en service¹ n'est pas effectuée par un technicien habilité par HERZ, si l'installation fonctionne sans ballon tampon et que la puissance de chauffage nécessaire est inférieure à 70% de la puissance nominale de la chaudière (pour les chaudières à chargement manuel, le ballon tampon est de toute façon obligatoire), si l'installation hydraulique n'est pas effectuée conformément aux schémas hydrauliques conseillés par Herz² ou si le combustible utilisé ne respecte pas les prescriptions³.

La garantie ne peut s'appliquer qu'à la condition où la chaudière est entretenue chaque année par une personne habilitée par Herz.

La durée de la garantie n'est pas augmentée en cas de changement ou d'une intervention effectuée dans le cadre de la garantie. En aucun cas une intervention sous garantie ne peut remettre en cause les factures restant dues. Par ailleurs, la garantie ne peut s'appliquer que si l'intégralité des factures a été réglée.

L'application de la garantie peut être effectuée en changeant ou en réparant la pièce défectueuse. Le retour de la pièce défectueuse à nos services est à la charge de l'acheteur. La garantie prend en charge la fourniture de la pièce mais pas la main d'oeuvre nécessaire à son remplacement. Ceci est valable pour toute la durée de la garantie.

Tous travaux d'entretien, de dépannage, etc. effectués par le client ou par un tiers pour le compte du client ne peuvent pas être facturés à HERZ.

Cette documentation est une traduction de du document original, écrit en allemand. Toute utilisation, modification ou reproduction partielle de ce document ne peut se faire qu'avec le parfait accord de la société HERZ©.

Sous réserve de modifications techniques effectuées.

Mise à jour 09/2013

¹ Entretien par le fabricant

² Les schémas hydrauliques conseillés se trouvent dans le livret de montage. L'équilibrage est de la responsabilité de l'installateur

³ En outre, la qualité de l'eau de chauffage doit remplir les conditions selon ÖNORM H 5195 (actuelle) ou. VDI 2035

SOMMAIRE

	Page		Page
1	Consignes de securite	5	
1.1	Consignes de sécurité.....	6	
1.2	Montage.....	6	
1.3	Fonctionnement et maintenance	7	
1.3.1	Consignes générales de sécurité	7	
1.3.2	Fonctionnement.....	7	
1.3.3	Maintenance.....	7	
2	COMBUSTIBLE.....	8	
3	Chaudière	9	
4	Fonctionnement de l'installation	10	
4.1	Le système d'extraction	10	
4.2	Le système d'alimentation du foyer .	10	
4.3	La régulation de l'air de combustion	10	
4.4	Seulement pour pelletstar 45-60.....	10	
4.5	Le fonctionnement de la chaudière..	11	
4.6	Dispositifs de sécurité.....	11	
4.6.1	Le limiteur de température de sécurité STB.....	11	
4.7	La mise en service	11	
4.8	Température de fonctionnement et températures non autorisées.....	12	
4.8.1	La température chaudière	12	
4.8.2	La température de retour aux échangeurs.....	12	
4.8.3	Températures de surchauffe	12	
4.8.4	La température des fumées	12	
5	Etats de fonctionnement (régulation de combustion)	13	
6	Température manager.....	15	
7	Description des menus et paramétrage des valeurs	16	
7.1	Démarrage du système.....	16	
7.2	Ecran d'accueil	17	
7.3	Utilisation et manipulation	18	
7.4	Explication des symboles	18	
7.5	Code – Saisie	19	
7.6	Allumage / arrêt de la chaudière	20	
7.7	Régler la date et l'heure	21	
7.8	Paramétrage des données pour l'écran d'accueil.....	22	
7.8.1	Ajouter des données à afficher sur l'écran d'accueil	22	
7.8.2	Supprimer des données d'affichage sur l'écran d'accueil	23	
7.9	Informations défauts et alertes	24	
7.10	Modules	25	
7.10.1	Chaudière	26	
7.10.2	Tampon.....	29	
7.10.3	Ballon ECS	31	
7.10.4	Circuit de chauffage.....	34	
7.10.5	Mode horaire	37	
7.10.6	Solaire.....	38	
7.10.7	Découplage hydraulique.....	46	
7.10.8	Pompe réseau	47	
7.10.9	Vanne d'isolement	48	
7.10.10	T externe (demande externe).....	49	
7.11	Paramétrage du menu.....	50	
7.11.1	Configuration réseau	51	
7.11.2	Paramétrage Modbus	52	
7.11.3	Ecran de veille	53	
7.11.4	Aperçu des informations.....	53	
7.11.5	Envoyer un e-mail.....	54	
7.11.6	Rapport de fonctionnement des e-mails	56	
7.11.7	Paramétrage du serveur mail	57	
8	Définitions.....	58	
8.1	Module chaudière	58	
8.2	Module ballon tampon	64	
8.3	Module ECS.....	66	
8.4	Module circuit de chauffage	69	
8.5	Mode horaire	72	
8.6	Module solaire	73	
8.7	Découplage hydraulique.....	75	
8.8	Pompe réseau	76	
8.9	Vanne d'isolement.....	77	
8.10	Demande externe.....	77	

9	Signalisation des défauts de fonctionnement et résolution des problèmes.....	80
9.1	Défauts de fonctionnement non affichés à l'écran (Maintenance corrective).....	87
9.2	Opérations générales d'entretien et contrôles (Inspection client)	88
10	CE – Certificat de conformité	89
11	Index.....	90
12	AnNEXE	91
12.1	Fonction du mode de fonctionnement « Séchage de dalle	91
13	Notes.....	92

1 CONSIGNES DE SECURITE

- Avant la mise en service, veuillez lire attentivement ce livret en prêtant fortement attention sur les consignes de sécurité. Ne mettez pas l'installation en fonctionnement si tous les points ne sont pas parfaitement clairs.
- Veuillez-vous assurer que vous avez bien compris toutes les explications de ce livret et que le fonctionnement de votre nouvelle chaudière Pelletstar est clair dans votre esprit. Pour toutes explications complémentaires, votre installateur chauffagiste et SBThermique se tiennent à votre entière disposition.
- Pour des raisons de sécurité, l'utilisateur n'est pas autorisé à effectuer des modifications sur la conception ou sur l'état de la chaudière sans accord préalable du constructeur ou de son représentant national.
- Veuillez vérifier que la chaufferie soit suffisamment ventilée (se référer à la réglementation en vigueur).
- L'étanchéité de l'ensemble des raccords (hydrauliques, conduit de fumées, etc.) doit être vérifiée avant la mise en route.
- La présence d'un extincteur adapté et placé devant la chaufferie est fortement conseillée (se référer à la réglementation en vigueur).
- Lors de l'ouverture de la porte du foyer, faites attention aux projections d'étincelles et aux gaz de combustion. Lorsque la chaudière fonctionne, ne laissez jamais la porte du foyer ouverte et sans surveillance. Cette porte doit toujours être fermée.
- N'allumez jamais la chaudière avec un liquide inflammable (essence, alcool à brûler, etc.).
- Veuillez respecter les fréquences et les consignes générales d'entretien et de nettoyage. Votre chauffagiste et notre service technique se tiennent à votre disposition pour établir éventuellement un contrat d'entretien.
- En cas d'intervention sur l'installation ou d'ouverture du boîtier de régulation, il est impératif de couper l'alimentation électrique principale.
- Aucun combustible ou produit inflammable ne doit être stocké dans la chaufferie. Plus généralement, tous les éléments qui ne sont pas indispensables au bon fonctionnement ou à l'entretien de l'installation doivent être éloignés de la chaufferie.
- Si le silo doit être rempli par mode pneumatique (camion souffleur), la chaudière doit impérativement se trouver à l'arrêt.
- L'accès au silo doit être condamné à toute personne non autorisée. En cas d'intervention au niveau du silo, la chaudière doit être préalablement arrêtée.
- Couper l'alimentation électrique avant toute intervention dans le silo
- Pour l'éclairage du silo, il est impératif d'utiliser uniquement des lampes à courant faible (cette lampe doit être certifiée conforme à cette application par son fournisseur).
- L'installation ne doit fonctionner qu'avec le type de combustible préconisé dans ce livret.
- Avant tout transport des cendres, il est impératif de les laisser reposer 96H.
- Pour toutes questions, nos services sont à votre disposition 7j/7 à la hotline 0890 710 318 ou aux heures de bureau au numéro de téléphone de votre distributeur national figurant sur la première page de ce livret.
- La première mise en service DOIT IMPERATIVEMENT être effectuée par un professionnel habilité et agréé par HERZ (sous peine d'une annulation de la garantie).
- Ventiler le silo pendant 30 mn avant d'y pénétrer.
- La chaudière répond aux prescriptions de l'organisme Suisse AEAI et aux prescriptions des pays concernant la protection incendie. La responsabilité du respect de ces prescriptions locales est à la charge du client.!

1.1 Consignes de sécurité

	Ce symbole signifie que le non-respect des consignes de sécurité peut conduire à des dommages matériels et/ou corporels..
	Attention: parois ou surfaces chaudes.
	Attention: risque de blessures aux mains.
	Entrée interdite à toute personne non habilitée.

Attention : toutes les informations qui concernent le transport, le montage, l'utilisation, les consignes de sécurité ou les données techniques (sur le livret de montage –installation, documentation produit ou sur l'installation elle-même) sont très importantes et permettent de limiter les éventuels défauts de fonctionnement et/ ou incidents matériels et/ou corporels.

Recommandations générales

Ce livret d'utilisation contient toutes les informations générales nécessaires à la compréhension du fonctionnement de l'installation. Malheureusement, il ne peut pas comporter tous les détails et peut donc paraître incomplet face à certains cas de figures susceptibles de se présenter. Si une information vous manque ou si vous avez réponse un problème qui ne trouve pas sa réponse dans ce livret, vous pouvez contacter votre service après-ventes qui se tient à votre entière disposition pour vous renseigner.

Les personnes (essentiellement les enfants) qui en raison d'une incapacité physique, sensorielle ou intellectuelle ou par inexpérience ou ignorance ne sont pas autorisées à utiliser ou intervenir sur l'installation sans être sous la surveillance d'une personne responsable.

Informations générales de sécurité



En raison des connaissances fonctionnelles nécessaires en électricité et en mécanique pour toute intervention sur votre installation, il est important de veiller à ce que celle-ci ne soit jamais utilisée ou entretenue par une personne novice ou non formée au système. Le non-respect de cette condition peut conduire à de graves dommages matériels ou corporels. Pour cette raison, il est également très important de veiller à ce que les opérations de planification, de montage, d'installation, de transport, de fonctionnement et de maintenance soient effectuées par une personne responsable formée et qualifiée.



Dans la mesure où les chaudières Herz comprennent de nombreux éléments techniques et mécaniques de haute technologie, l'installation ou même le transport doit être effectué par un personnel qualifié. Toutes ces opérations doivent se faire dans le respect du contenu de ce livret et de toute autre documentation. L'utilisation sûre et irréprochable de cette installation suppose un transport approprié, un stockage approprié ainsi qu'une installation et une maintenance régulière et soignée. Les instructions et indications sur l'installation doivent être respectées.

1.2 Montage

Recommandations générales

Une utilisation et un entretien en toute sécurité de l'installation ne peuvent être garantis que si la personne intervenant sur la chaudière est une personne qualifiée respectant toutes les consignes de sécurité et les normes relevantes!

Les documents du fabricant pour les appareils utilisés et les composants de chauffage sont disponibles sur demande auprès de la société Herz ou de son représentant national.

1.3 Fonctionnement et maintenance

1.3.1 Consignes générales de sécurité



Afin de sécuriser les opérations de fonctionnement et de maintenance sur l'installation, il est impératif de veiller à ce que seule une personne formée et qualifiée soit autorisée à intervenir sur l'installation. Il est également impératif que toute personne intervenant sur l'installation ait pris connaissance au préalable des consignes de sécurité et avertissements décrits dans ce livret de montage et d'installation.



Il est impératif d'attendre que l'installation soit en mode „ARRET“ avant d'ouvrir une porte ou un cendrier. En effet, il y a un risque d'explosion lors d'une intervention pendant le fonctionnement de la chaudière.



Dans des conditions d'exploitation inappropriées, certaines parties de la chaudière peuvent atteindre une température supérieure à 80°C.



Lors de l'ouverture du couvercle du cendrier, l'alimentation en combustible est stoppée et la chaudière passe en mode „FIN DE COMBUSTION“. Elle passe ensuite en mode „ARRET“.

1.3.2 Fonctionnement

Consignes générales de sécurité



Les couvercles et autres carters destinés à protéger les parties chaudes ou en mouvement ne doivent jamais être démontés pendant le fonctionnement. Il en est de même pour les éléments permettant une alimentation correcte en air de combustion ou indispensables au bon fonctionnement de la chaudière.



Lors d'éventuels défauts de fonctionnement ou lors d'un dysfonctionnement de l'installation entraînant un dégagement de fumées ou de flammes, l'installation doit immédiatement être mise en mode „ARRET D'URGENCE“. Il est alors impératif de contacter le service après-ventes compétent.

■ En cas d'actionnement de l'interrupteur principal situé sur l'armoire de régulation de la chaudière (ou en cas de panne d'électricité), l'installation passe immédiatement en mode hors service. Le combustible résiduel continue alors de se consumer sans émanation de gaz dangereux en chaufferie. Cela ne peut se produire que si le tirage naturel de la cheminée est suffisamment élevé. Pour cette raison, la cheminée doit impérativement être dimensionnée et installée dans le respect de la norme EN 13384. Lors de la remise en route de la chaudière, veuillez-vous assurer du fonctionnement conforme et sans risque de l'installation.

■ Lorsque la proportion résiduelle d'oxygène dans les fumées passe en dessous de 5%, l'alimentation en combustible est automatiquement stoppée jusqu'à ce que cette même proportion repasse au-dessus de 5% (affichage à l'écran : MIN O2 [%] 5.0, cf. Figure 7.21)

■ Le bruit causé par l'installation en fonctionnement n'a aucune répercussion sur la santé des personnes.

1.3.3 Maintenance

Mesures générales de sécurité



Avant toute intervention sur la chaudière, et surtout avant ouverture d'un boîtier électrique ou démontage d'un carter de protection sous lequel se trouve un composant électrique, il est impératif d'arrêter le fonctionnement de la chaudière. Attention également aux circuits et alimentations électriques auxiliaires ou indépendantes qui peuvent se trouver à côté de la chaudière. Les règles de sécurité usuelles selon la norme autrichienne ÖNORM sont:

- Coupure générale de toutes les polarités en même temps!
- S'assurer que l'électricité ne puisse être réactivée accidentellement!
- Vérifier que l'installation n'est plus sous tension!
- Mettre à l'installation à la terre et court-circuiter l'installation!
- Protéger les composants électriques sous tension et limiter les risques de danger!



Les consignes rappelées auparavant ne peuvent être abandonnées qu'une fois l'installation entièrement remontée et assemblée et la maintenance achevée.



Lors de tous travaux de maintenance ou de révision sur la chambre de combustion, le foyer, les échangeurs ou lors du vidage des cendriers, il est impératif de porter un masque à poussières et des gants de protection!



Pour tous travaux de révision ou de maintenance en chaufferie, il est impératif d'utiliser seulement des lampes ou éclairages basse tension. Les alimentations électriques en chaufferie doivent être conformes à la réglementation en vigueur!

Pour éviter les erreurs éventuelles de maintenance ou des opérations d'entretien non conformes, il est fortement conseillé de faire appel à un professionnel agréé et autorisé par HERZ.

Seules les pièces détachées et composants de rechange en provenance de chez HERZ ou de son représentant national sont autorisées. Le bruit causé par l'installation ne représente en aucun cas un risque de santé pour l'utilisateur. Des informations complémentaires concernant des risques éventuels peuvent être demandées au représentant national de HERZ en cas de besoin et ou en cas de constatation d'un éventuel risque possible.

Toute personne (y compris les enfants) qui en raison d'une incapacité physique, sensorielle ou intellectuelle ou par inexpérience ou ignorance n'est pas autorisée à utiliser ou intervenir sur l'installation sans être sous la surveillance d'une personne responsable.

2 COMBUSTIBLE

Granulés de bois à usage non-industriel selon normes ENplus, Swissspellet, DINplus, ou ÖNORM M 7135 ou granulés selon norme EN 14961-2 répondant aux spécifications suivantes:

- Classe de qualité A1
- La quantité de particules fines dans le silo ne doit pas dépasser 8% du volume de combustible stocké (déterminé par un crible de 5mm)
- Partie de particules fines en entrée chaudière (réserve intermédiaire): <1,0 m-%
- Pouvoir calorifique au moment de la livraison : > 4,6 kWh/kg

- Masse volumique BD au moment de la livraison > 600 kg/m³
- Dureté mécanique, DU, EN 15210-1 au moment de la livraison, m-%: DU97,5 ≥ 97,5
- Diamètre 6mm

La puissance nominale et les valeurs d'émission fumées sont données pour un combustible avec une humidité maximale de 25% (250g d'eau pour 1kg de bois) ou avec un pouvoir calorifique garanti de minimum 3,5 kWh/kg du combustible autorisé.

A partir d'un taux d'humidité à 25% env. ou d'un pouvoir calorifique inférieur à 3,5 kWh/kg, il faut s'attendre à des pertes de puissance.

Des corps étrangers tels que pierres ou morceaux de métal ne doivent jamais être introduits dans le silo ou dans l'installation. Le sable et la terre produisent trop de cendres et de scories.

Selon le combustible, il peut y avoir une formation de scories, qui peuvent nécessiter d'être retirées à la main.

En cas d'utilisation d'un combustible non-autorisé, la garantie sera résiliée.

En cas d'utilisation d'un combustible non approprié, une combustion non optimisée peut se produire. Cela peut provoquer des dysfonctionnements et des dommages sur la chaudière.

S'il est fait mention d'un autre combustible sur la commande et sur la confirmation de commande, la chaudière sera adaptée pour fonctionner avec celui-ci.

Conseil : La chaudière est configurée pour démarrer avec le combustible convenu. Ces paramètres (paramètres du régime du ventilateur, paramètres du niveau de combustible, ventilateur début/fin de course, temps de cycles, etc.) ne devront pas être modifiés si la qualité de combustible reste constante.

3 CHAUDIÈRE

3D – Vue en coupe

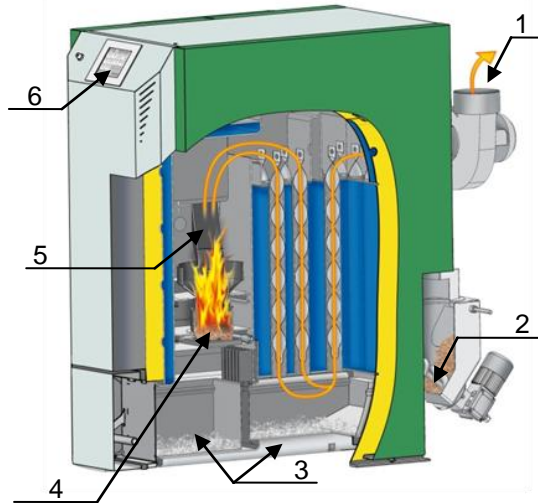

Légende

- 1 ... Ventilateur d'extraction
- 2 ... Vis d'alimentation + clapet RSE (anti-retour de combustion)
- 3 ... Cendrier
- 4 ... Brûleur
- 5 ... Alimentation en granulés
- 6 ... Régulation T-Control

Vue de côté

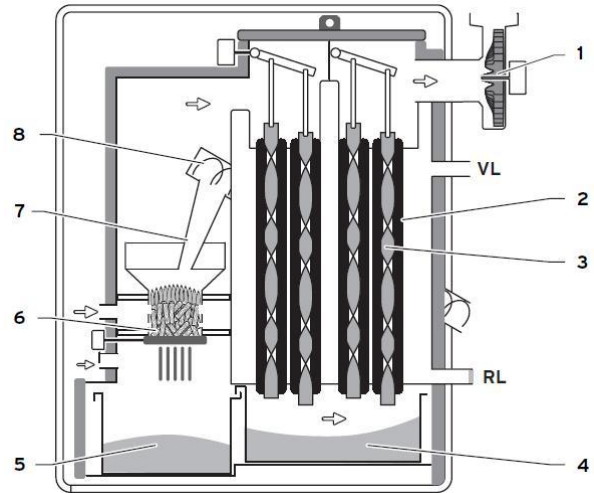

Légende

- 1 ... Ventilateur d'extraction
- 2 ... Echangeur à tubes verticaux
- 3 ... Turbulateurs
- 4 ... Cendrier arrière.
- 5 ... Cendrier avant
- 6 ... Brûleur
- 7 ... Chute
- 8 ... Vis d'alimentation
- VL .. Départ chauffage
- RL .. Retour chauffage

3D – Vue arrière

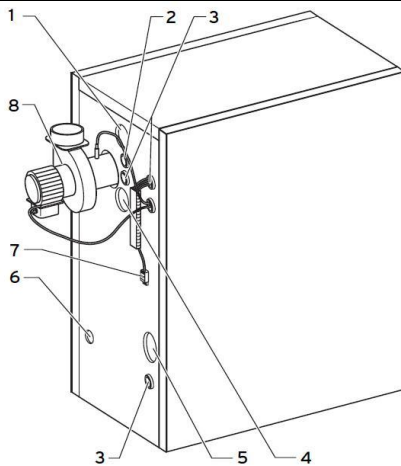

Légende

- 1 ... Fourreau pour raccord de départ
- 2 ... Fourreau pour sonde de température extérieure
- 3 ... Fourreau pour les connexions électriques
- 4 ... Fourreau pour raccord de retour
- 5 ... Raccord de la vis d'alimentation pour extraction par vis / Raccord de tube de retour d'air pour extraction pneumatique
- 6 ... Raccord pour vanne de remplissage
- 7 ... Raccord d'alimentation (d'autres raccords électriques seront nécessaires pour la vis d'extraction)
- 8 ... Ventilateur d'extraction

Chaudière avec réserve intermédiaire



4 FONCTIONNEMENT DE L'INSTALLATION

4.1 Le système d'extraction

Grâce à une vis sans fin, le combustible est convoyé depuis le silo de stockage jusqu'à la réserve intermédiaire équipée d'un dispositif anti-retour de combustion (RSE). Ce dispositif repose d'abord sur la différence de niveau entre les vis d'extraction et d'alimentation, puis sur le clapet anti-retour de combustion. Ce clapet hermétique est équipé d'un servomoteur avec ressort à lames. Dès que celui-ci ne reçoit plus de courant électrique (arrêt chaudière ou coupure de courant), il se referme automatiquement. Ensuite, le combustible est repris par une vis qui alimente le foyer par le haut. Le niveau de combustible nécessaire est déterminé en fonction de la puissance demandée et suivant la phase de fonctionnement de la chaudière.

4.2 Le système d'alimentation du foyer

La chaudière Pelletstar fonctionne selon une alimentation régulée par cadence (marche / pause). Toutes les valeurs sont préprogrammées en fonction du type de combustible sélectionné. Ces valeurs sont corrigées automatiquement par la régulation de combustion.

4.3 La régulation de l'air de combustion

Les apports en air de combustion sont séparés en deux catégories : l'air primaire et l'air secondaire. L'air primaire est injecté directement sur le lit de braises. Avec l'aide de l'air secondaire, la régulation essaie d'optimiser complètement la flamme obtenue avec l'air primaire. Cela permet de densifier la combustion et de brûler complètement les gaz de combustion. L'apport en air se fait par une ouverture réglable située sur le côté du brûleur (derrière l'habillage latéral gauche).

Le ventilateur des gaz de combustion est un ventilateur d'extraction qui se trouve à l'arrière de la chaudière. Il produit une dépression dans le foyer de la chaudière. Grâce à cette dépression, l'air secondaire et une partie de l'air primaire sont aspirés. Le ventilateur d'extraction à puissance variable est piloté par la régulation électronique qui agit sur le régime variable du ventilateur. Ainsi, la vitesse de rotation du ventilateur est régulée en fonction de la température de la chaudière et corrigée par la régulation de combustion par sonde Lambda.

4.4 Seulement pour pelletstar 45-60



Valable uniquement pour pelletstar 45 – 60

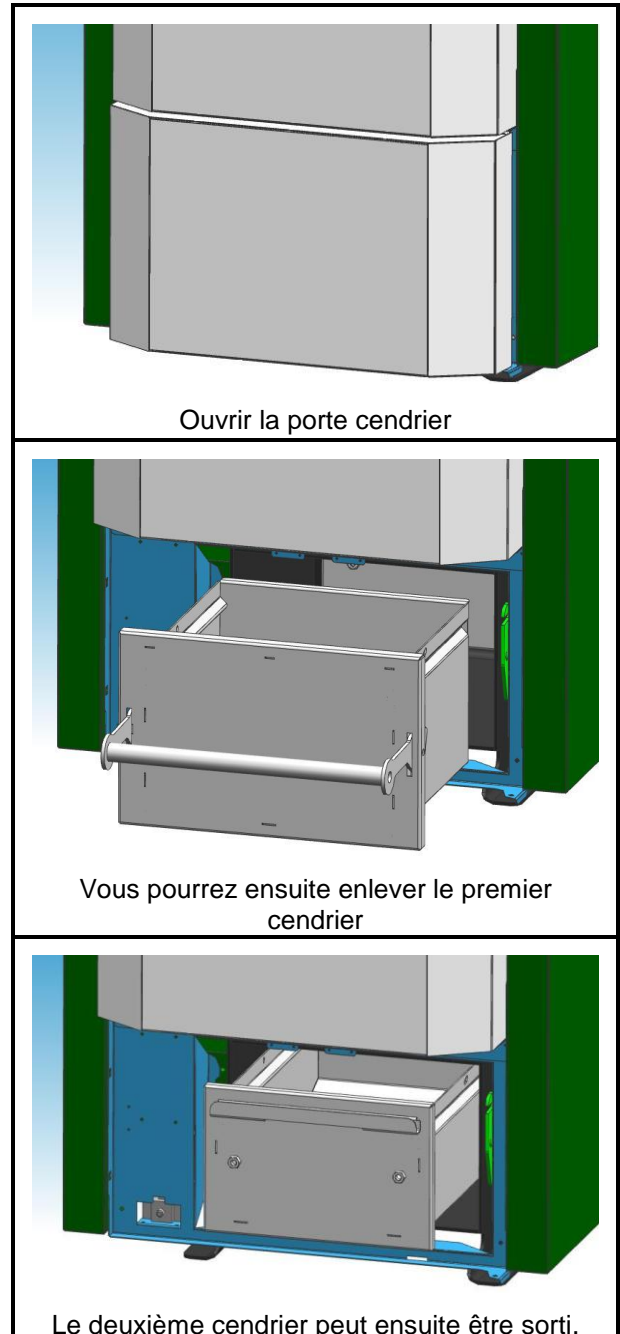

4.5 Le fonctionnement de la chaudière

Grâce à un allumage automatique par air chaud, la chaudière démarre automatiquement lors d'une demande de chaleur.

La demande de chaleur peut provenir de chacun des circuits de chauffage en fonction de la température extérieure, en combinaison avec une sonde d'ambiance (option). Il est également possible de créer une demande de chaleur avec un thermostat d'ambiance.

La consigne de température du ballon ECS permet également de commander la mise en route l'installation. La puissance de la chaudière peut être modifiée dans la régulation pour s'adapter par exemple à la configuration.

Les températures de chaudière trop faibles sont évitées par la régulation afin de ne pas diminuer la durée de vie de la chaudière. Les sécurités de fonctionnement n'autorisent pas les températures chaudière trop élevées. La présence éventuelle de craquelures liées à la dilatation au niveau de la plaque isolante ou des pierres réfractaires du foyer n'a pas d'influence sur le fonctionnement et n'impose pas le changement de ces pièces.

4.6 Dispositifs de sécurité

Tous les composants nécessaires au respect de la réglementation en vigueur doivent être installés!

Ainsi une soupape de décharge thermique doit être installée sur le circuit de chauffage.

Votre installateur agréé doit respecter l'ensemble des réglementations légales de sécurité.

Conformément à la norme EN 60204-1, un professionnel agréé doit procéder à un raccordement à la terre ou une liaison équipotentielle de la machine ou de l'ensemble de l'installation de chauffage.

4.6.1 Le limiteur de température de sécurité STB

Si la température de la chaudière dépasse 95°C, l'installation doit s'arrêter pour des raisons de sécurité. Dans ce cas, le STB se déclenche automatiquement.

Il peut se déclencher pour plusieurs raisons:



- La consommation d'énergie en sortie de chaudière est brutalement stoppée. Cela

peut se produire lors de l'arrêt d'une pompe ou de la fermeture d'une vanne motorisée.

- Les pompes et vannes utilisées sont commandées par la régulation HERZ. Lorsque les pompes sont pilotées par le programme de régulation de la chaudière, celui-ci active les pompes en marche forcée afin d'évacuer la chaleur et d'éviter les surchauffes.
- La chaudière est trop puissante.
- Le niveau de combustible est paramétré trop haut.
- Coupure d'électricité
- Etc.

Avant de réinitialiser le STB, il faut impérativement avoir identifié et éliminé la cause de la surchauffe.

Pour déverrouiller le STB, la température de la chaudière doit être < à 75°C.

Avant tout, le signal du défaut doit être supprimé. Pour cela, il faut dévisser le couvercle de protection du STB et exercer une légère pression sur le contacteur (un petit déclic se produit alors). Après avoir revissé le capuchon, il faut éliminer le défaut constaté au niveau de la régulation. Le STB se trouve au niveau du tableau de contrôle, en dessous de l'interrupteur principal.

4.7 La mise en service

La toute première mise en service doit être réalisée par un technicien agréé et habilité par HERZ.

Lors de cette intervention, le tirage au niveau du raccord cheminée est mesuré après que la chaudière a fonctionné pendant au moins une heure avec le combustible prévu et qu'elle a atteint une température de départ de 70 - 85 °C.

Ainsi, il est possible de déterminer fermement si la chaudière fonctionne correctement et avec le tirage nécessaire. S'il est constaté des anomalies telles que cheminée existante mal dimensionnée, mal réalisée ou que les règles de base ne sont pas observées (raccordement mal effectué, fuites et manque d'étanchéité, raccord ou carneau horizontal trop long, etc.), la chaudière peut de ce fait ne pas fonctionner correctement.

Lors de la première mise en service et de l'acquisition de l'installation par l'utilisateur, il est impératif de vérifier le fonctionnement de l'ensemble des organes de sécurité et de former l'utilisateur au fonctionnement, à l'entretien et au dépannage simplifié de sa nouvelle installation.

Le raccordement hydraulique de l'installation doit être réalisé par un installateur concessionnaire

autorisé par la marque HERZ. De plus, selon la norme EN 12170, l'installateur se doit d'afficher le schéma hydraulique de l'installation réalisée en chaufferie.

4.8 Température de fonctionnement et températures non autorisées

4.8.1 La température chaudière

La chaudière HERZ - pelletstar fonctionne avec une température comprise entre 65 et 90°C. En dessous de 55°C au niveau du retour aux échangeurs, une partie des gaz de combustion condense à l'intérieur de la chaudière. Pour éviter ce phénomène lors d'une mise en route à froid, la chaudière doit donc atteindre le plus rapidement possible sa température de service (de 65 à 90 °C). Cependant, même lorsque la chaudière fonctionne avec une température de service correcte, il se peut que la température de retour soit inférieure à 55°C. Cette situation est évitée en installant un dispositif de rehausse de température fonctionnel (au minimum à 60°C).

Attention!

Dans le cas de dommages de corrosion dus à des températures de service trop faibles, la garantie ne pourra s'appliquer. Il en est de même si le dispositif de rehausse de température est absent ou non fonctionnel.

4.8.2 La température de retour aux échangeurs

La température de retour est toujours inférieure à la température de la chaudière. Après une mise en route de la chaudière, la température de retour doit monter aussi vite que possible pour atteindre ou dépasser 55°C (60°C). La rehausse de la température de retour doit être réalisée avec un dispositif qui permettant de garantir des retours supérieurs à 55°C (60°C). Pour cela différents systèmes peuvent être sélectionnés sur la régulation de la chaudière : pompe en by-pass, vanne 3 voies thermostatique calibrée et circulateur sur le retour (Thermovar 61°C), vanne 3 voies motorisée et pilotée par la chaudière (série).

L'énergie fournie par la chaudière commence à être utilisable à partir du moment où la température de retour dépasse 60° C.

4.8.3 Températures de surchauffe

La chaudière HERZ pelletstar ne doit pas fonctionner avec une température supérieure à 90 °C. Les températures aussi élevées ne sont pas autorisées ! Il se peut néanmoins que la chaudière puisse dépasser cette valeur. Si les besoins en énergie sont brutalement interrompus

(fermeture des vannes de régulation de chauffage, arrêt de la pompe ECS, etc.), alors l'inertie de la chaudière peut provoquer une surchauffe.

Les installations pelletstar sont équipées de 3 sécurités principales destinées à éviter les dépassements de température:

- Evacuation des surchauffe (chaudière > 92°C) Température chaudière)

A partir de cette température, les circulateurs de chauffage et d'ECS fonctionnent afin d'évacuer la chaleur du corps de chauffe de la chaudière. Les éléments raccordés à la chaudière (ballon ECS, radiateurs, etc.) peuvent alors se trouver à leur température maximale. Cette sécurité ne peut fonctionner que si les composants de l'installation sont pilotés par la régulation de la chaudière. Si ce n'est pas le cas, il y a plus de risques que la chaudière puisse surchauffer et créer un dysfonctionnement.

- Soupape de décharge thermique:

Il n'est pas nécessaire d'installer une soupape de décharge thermique sur les types PS 10, 20 et 30. Pour les types PS 45 et PS 60, un échangeur thermique de sécurité est monté dans la chaudière. Le montage d'une soupape de décharge thermique à cet échangeur thermique de sécurité est obligatoire.

- Limiteur de température de sécurité – STB (température chaudière > à 95°C)

A partir de cette température, le STB se déclenche et arrête complètement l'installation! Un défaut s'affiche alors à l'écran et l'installation est définitivement stoppée.

4.8.4 La température des fumées

La température des fumées dépend du type de chaudière, de sa phase de fonctionnement, du paramétrage du ventilateur d'extraction et du combustible utilisé.

Pour cela, il est important:

Que la cheminée soit correctement isolée, dimensionnée et installée selon la norme EN13384. Le dimensionnement et la pose de cette cheminée doivent être réalisés par un professionnel autorisé. Un mauvais dimensionnement ou une installation non conforme de la cheminée peut générer des dysfonctionnement de l'installation.

5 ETATS DE FONCTIONNEMENT (REGULATION DE COMBUSTION)

Arrêt chaudière

Durant cet état, la chaudière est arrêtée.

Prêt

La température de la chaudière (ou du ballon tampon) est suffisante pour les besoins ou la chaudière a atteint sa température de consigne.

Préparation allumage

Durant cet état, l'assiette de combustion est nettoyée et la sonde Lambda est préchauffée.

Pré-ventilation

Durant cette phase, le ventilateur d'extraction fonctionne pour nettoyer la chambre de combustion et le conduit de fumées.

Démarrage à froid

Lorsque la température du foyer est inférieure à la température paramétrée (par défaut : 150 °C), un cycle de démarrage à froid est lancé. Durant cette phase, l'alimentation en combustible se fait à intervalles courts et le système d'allumage par air chaud fonctionne en même temps. Pendant la phase d'allumage, des valeurs sont contrôlées pour déterminer si l'allumage est réussi.

Si c'est le cas, la chaudière passe en mode de début de combustion. En même temps, la ventilation qui permet de refroidir le système d'allumage par air chaud s'arrête (cette ventilation dure généralement une minute)

Si l'allumage ne réussit pas pendant la durée maximale de cette phase, l'installation se met alors en défaut après avoir essayé 3 fois et affiche le message suivant : =>« pb allumage »

Début de combustion

Cette phase débute lorsqu'un lit de braise conséquent commence à se former. La durée de cette phase est paramétrée dans les valeurs du combustible (uniquement visible dans le niveau de service). Pour obtenir rapidement le lit de braises souhaité, on injecte une grande quantité d'oxygène. Cette phase ne doit pas être paramétrée pour durer plus de 5 minutes.

Montée en température

Durant cette phase, la chaudière fonctionne à puissance nominale. Dès que la température de

consigne de la chaudière est atteinte, la phase de régulation commence.

Phase de régulation

Durant cette phase, la chaudière module entre puissance nominale et puissance minimale. Si la chaudière produit trop d'énergie durant la phase de régulation, alors la valeur température chaudière + hystérésis de régulation est dépassée et la chaudière change de phase de fonctionnement.

Fin de combustion

Lorsque la chaudière s'arrête, alors la quantité de combustible qui reste dans le brûleur est finit d'être brûlée. Il est nécessaire de prêter attention à ce que cette durée soit correctement paramétrée afin que le niveau de combustible ne diminue pas trop (retour de combustion) ou que du combustible non brûlé correctement ne soit évacué dans le cendrier.

Nettoyage brûleur

Durant le nettoyage du brûleur, la cendre est évacuée dans le cendrier. Le décentrage du brûleur se fait grâce à un mécanisme qui permet à la grille de combustion de basculer complètement et de vider ainsi correctement les cendres dans le cendrier situé en dessous. Le décentrage du brûleur est lancé systématiquement avant chaque démarrage de la chaudière. Afin d'obtenir un meilleur nettoyage du brûleur, il suffit de diminuer les paramètres donnés ci-dessus.

Nettoyage des échangeurs

Le nettoyage des échangeurs permet de conserver un bon échange et donc un bon rendement au niveau de la chaudière. Ainsi, les turbulateurs sont agités mécaniquement afin de nettoyer les surfaces d'échange et les cendres volatiles tombent dans le cendrier prévu à cet effet. L'intervalle et la durée du nettoyage des échangeurs sont paramétrables dans la régulation.

Régulateur de puissance

La puissance de l'installation est régulée en fonction de la température chaudière et de la phase de régulation. La phase de régulation est égale à la température chaudière + l'hystérésis de régulation. Lorsque la phase de régulation est atteinte, la chaudière passe en mode de fin de combustion.

Régulation des températures de fumées

Lorsque la température maximale des fumées est dépassée, la puissance de la chaudière diminue progressivement. Dès que la température des fumées repasse en dessous de la valeur

maximale, la chaudière repasse en mode normal de régulation de puissance.

Confirmation de l'allumage

Si pendant l'allumage, les valeurs de combustions changent de façon importante, l'allumage est confirmé et la chaudière passe en mode de montée en température.

Antigel

Lorsque l'installation passe en mode antigel, la pompe de rehausse de température est mise en marche automatiquement à partir du moment où la chaudière se trouve en mode „ARRET“ ou „ARRET BRÛLEUR“. Sinon, l'installation est mise en marche et reçoit la consigne de monter à une température minimale de 65°C.

Régulation lambda

Grâce à la régulation de combustion par sonde Lambda, la quantité de combustible et la puissance du ventilateur d'extraction (permettant les apports en air) sont régulés. Cette régulation permet d'optimiser la combustion et de s'adapter au combustible employé. Ainsi, il n'est pas nécessaire de procéder à un nouveau réglage de combustion après une nouvelle livraison de combustible.

6 TEMPÉRATURE MANAGER

La régulation des besoins de chaleur des différents modules (circuit de chauffage) se fait avec ce que l'on appelle le « température Manager ». Pour comprendre ses fonctionnalités, une illustration simplifiée est utilisée dans la figure 6.1. Pour cela, il est prévu que le module dispose d'entrées et de sorties. Le module transmet un besoin en température au « fournisseur de chaleur ». Ce besoin en température est déterminé par la somme d'un besoin en température interne calculée et d'une hystérésis paramétrable. Le fournisseur de chaleur doit alors mettre à disposition ce besoin en température du module.

Le fournisseur de chaleur (source de chaleur, soit la chaudière ou le ballon tampon) qui reçoit l'information du besoin en température du module doit préparer la chaleur pour chaque module. Ce module. reçoit alors la température maximum nécessaire.

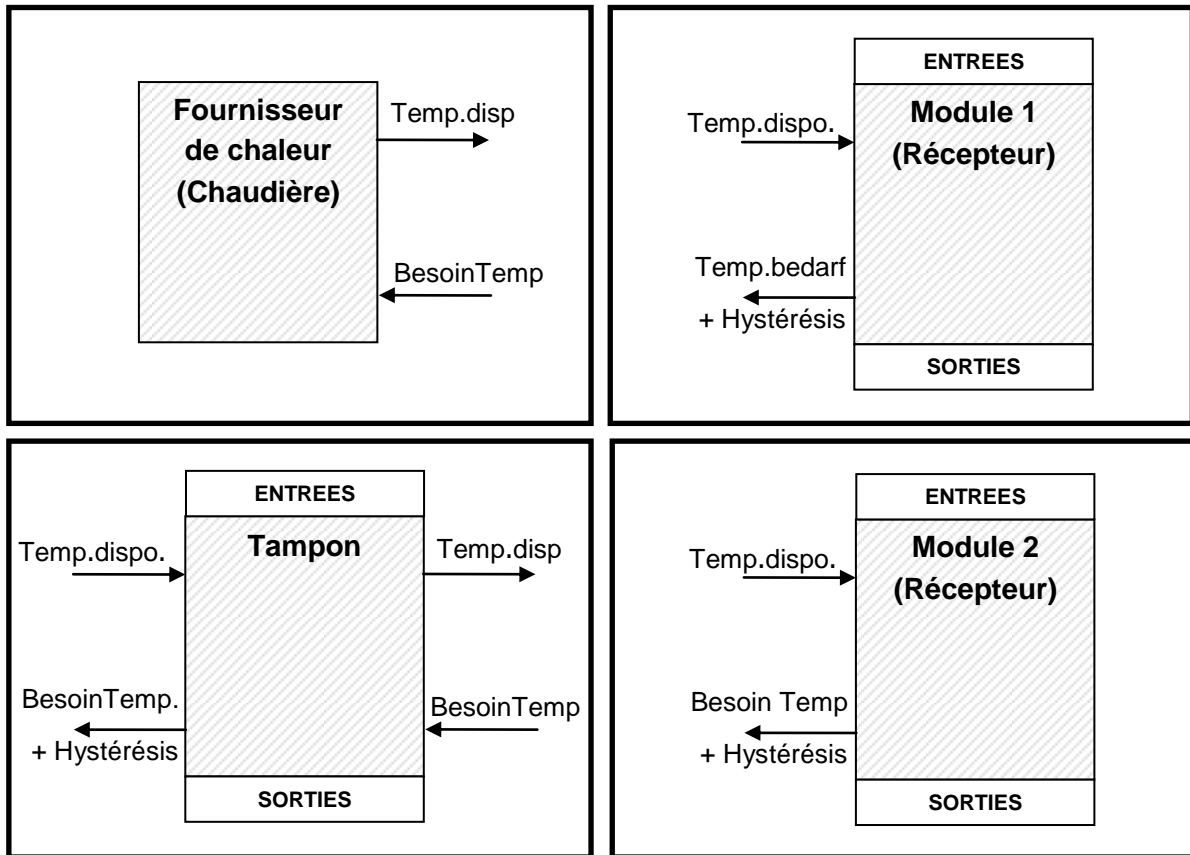

Figure 6.1: Température manager

Exemple:

Fournisseur de chaleur = Chaudière
 Modules 1 & 2 = Circuits de chauffage 1 & 2

	<i>Circuit de chauffage 1</i>	<i>Circuit de chauffage 2</i>	<i>Ballon tampon</i>
Besoin en température calculé en °C	60	30	75
Hystérésis en °C	5	3	0
Besoin en température du module en °C	65	33	75
Besoin en température (=besoin max. de l'ensemble des modules)	↓ 75		

7 DESCRIPTION DES MENUS ET PARAMETRAGE DES VALEURS

Dans cette section, toutes les images du menu (figures) de la régulation tactile sont montrées. Chaque terme visible sur les captures d'écran sont expliqués au Chapitre 8 – Définitions (p. 59). Pour retrouver un terme et sa signification, merci de vous reporter au numéro de la figure. Cette numérotation est reprise au chapitre 8.

7.1 Démarrage du système

L'allumage de l'écran ne peut se faire qu'à deux conditions:

- La chaudière doit être raccordée électriquement avec les branchements suivants (cf. Figure 7.1)

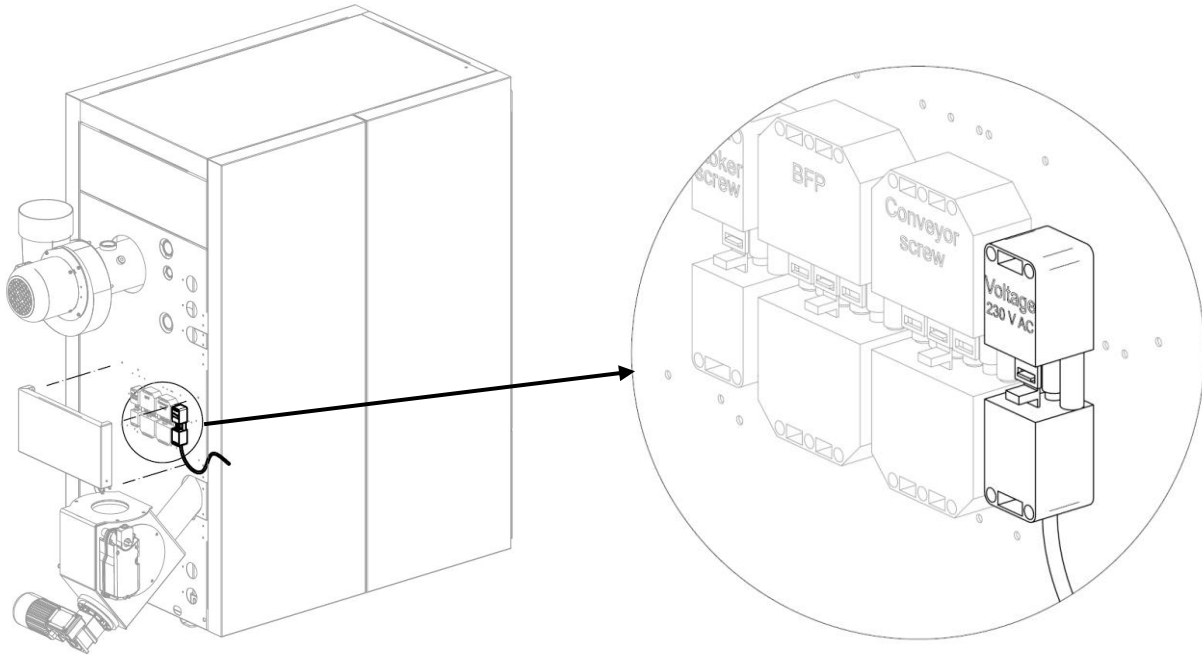

Figure 7.1: Interrupteur principal de a chaudière

Si ces deux conditions sont remplies, l'écran démarre après 1 à 2 minutes.

7.2 Ecran d'accueil

Cet écran (figure 7.2) est chargé dès que l'écran est allumé. Les valeurs principales de la chaudière, du ballon tampon, du ballon ECS, du circuit de chauffage, etc. sont affichées. L'affichage des valeurs peut être personnalisé (cf. chapitre 7.8).



Figure 7.2: Ecran d'accueil

Sélection des menus :

	Accès à l'écran d'accueil. (cf. Figure 7.2)
	Accès aux défauts (alertes et alarmes) (cf. Figure 7.16)
	Accès aux différents composants systèmes (chaudière, ballon tampon, ballon ECS, circuit de chauffage, solaire, découplage hydraulique, pompe réseau, vanne d'isolement, demande externe). (cf. Figure 7.17)
	Accès aux paramétrages du menu (configuration réseau, e-mail, écran de veille). (cf. Figure 7.96, accessible uniquement avec code!)
	Réglage / modification de la date et de l'heure (cf. Figure 7.8, accessible uniquement avec code!)
	Raccourci pour la saisie du code (cf. Bild 7.4)
	Mise en route / arrêt de la chaudière. (cf. Figure 7.6 et Figure 7.7) De plus, cette rubrique permet d'accéder aux états de fonctionnement (décrits au chapitre 5).
	Accès à la seconde page d'affichage de valeurs de l'écran d'accueil.

7.3 Utilisation et manipulation

La régulation T-Control est un écran tactile et une unité de visualisation et d'utilisation. Par un simple toucher, vous pouvez modifier les valeurs communes ou accéder à d'autres écrans. Vous pouvez utiliser vos doigts, un stylet, un crayon, etc.



Figure 7.3: Utilisation de l'écran tactile par toucher ou avec un stylet

REMARQUE: les valeurs des illustrations ne sont pas celles par défaut!

7.4 Explication des symboles

Dans cette rubrique, les principaux symboles visibles sur les captures d'écran suivantes sont expliqués.



Cette fonction permet au technicien d'effectuer une **PRISE DE MESURES** au niveau du raccord au conduit de fumées. Grâce à ce mode d'utilisation, la chaudière fonctionne exactement à puissance nominale afin de permettre au technicien d'effectuer ces tests. La chaudière fonctionne normalement à puissance nominale et c'est seulement en phase de régulation que la fonction prise de mesures est activée. Cette fonction est abandonnée par désactivation ou par dépassement de la température maximale de la chaudière. Pour une bonne prise de mesure, il est impératif de vérifier que le mode « **prise de mesure** » est bien affiché à l'écran et que la flamme développée dans le foyer est suffisamment importante. Si ces recommandations ne sont pas observées, il n'est pas possible de garantir des valeurs optimales de combustion. Il se peut en effet que la chaudière se trouve dans une phase d'allumage ou de fin de combustion.



Tous les composants raccordés à la régulation peuvent être testé avec cette fonction **Test Unité**. Ce symbole est visible uniquement quand :

- Le code est saisi (cf. chapitre 7.5, page 19) et
- La chaudière se trouve dans l'état de fonctionnement „Arrêt chaudière“ (valable uniquement pour le test de l'unité de la chaudière !)

Lorsque le test de l'unité est activé, le témoin lumineux est vert et le message „Test unité actif“ s'affiche dans l'espace réservé à l'affichage des états de fonctionnement.



Ici, les **Informations** tels que le module du logiciel d'exploitation, du matériel, de la version logicielle, etc. pour chaque module (chaudière, ballon tampon, ballon ECS, solaire, circuit de chauffage) sont affichées.



Avec ces symboles (navigation entre les pages), vous pouvez naviguer entre les pages du module correspondant (chaudière, ballon ECS, ballon tampon, solaire, circuit de chauffage, découplage hydraulique, pompe réseau, vanne d'isolement, demande externe).

Il est aussi possible de naviguer entre les pages par balayage de l'écran vers la droite ou vers la gauche.

















En appuyant sur cette zone, vous retournez à la vue d'ensemble du module (chaudière, ballon ECS, ballon tampon, solaire, circuit de chauffage, découplage hydraulique, pompe réseau, vanne d'isolement, demande externe).









7.5 Code – Saisie

La saisie du code permet d'avoir accès à:

- Modification des valeurs
- Lancement du test de l'unité (explications au chapitre 7.4)
- Réglage / modification de la date et de l'heure (cf. chapitre 7.7)
- Navigation possible dans les paramètres menu (cf. chapitre 7.11)

Navigation: 	Navigation:  → <input type="text"/>						
Ecran:  <p style="text-align: center;">Bild 7.4: Code - Saisie</p>	Ecran:  <p style="text-align: center;">Figure 7.5: Editeur pour Code - Saisie</p>						
Sélection: <table border="1" style="width: 100%; border-collapse: collapse;"> <tr> <td style="width: 15%;"></td> <td>affichage Figure 7.5.</td> </tr> <tr> <td></td> <td>Accès à la page d'accueil (à partir du moment où un code a été saisi, les paramètres modifiables avec ce symbole peuvent être verrouillés.</td> </tr> <tr> <td></td> <td>Accès à la page affichée précédemment.</td> </tr> </table>		affichage Figure 7.5.		Accès à la page d'accueil (à partir du moment où un code a été saisi, les paramètres modifiables avec ce symbole peuvent être verrouillés.		Accès à la page affichée précédemment.	Remarque: Rentrer le code correspondant (ci-dessous) et valider avec „OK“.. <p style="text-align: center; font-size: 2em; font-weight: bold;">Code: 111</p> Le symbole cadenas ouvert apparaît alors: 
	affichage Figure 7.5.						
	Accès à la page d'accueil (à partir du moment où un code a été saisi, les paramètres modifiables avec ce symbole peuvent être verrouillés.						
	Accès à la page affichée précédemment.						

7.6 Allumage / arrêt de la chaudière

Navigation:		Navigation:	
Ecran: 		Ecran: 	
<p align="center">Figure 7.6: Allumage de la chaudière</p>		<p align="center">Figure 7.7: Arrêt de la chaudière</p>	
Sélection:  Allumage de la chaudière. <hr/>  La chaudière reste éteinte et retour à l'écran précédent.		Sélection:  Arrêt de la chaudière. <hr/>  La chaudière reste allumée et retour à l'écran précédent.	
Remarque: La chaudière ne peut être allumée qu'une fois le code saisi (cf. Chapitre 7.5).		Remarque: A l'exception des phases d'arrêt ou prêt, la chaudière passe automatiquement en phase de fin de combustion lors de son arrêt. Si l'arrêt de la chaudière intervient alors que cette dernière est en phase de démarrage à froid, la chaudière attend la fin de son cycle d'allumage avant de passer en fin de combustion. Ceci permet d'éviter d'avoir une quantité excessive de combustible dans le foyer. La chaudière ne peut être arrêté qu'une fois le code saisi (cf. chapitre 7.5).	

7.7 Régler la date et l'heure

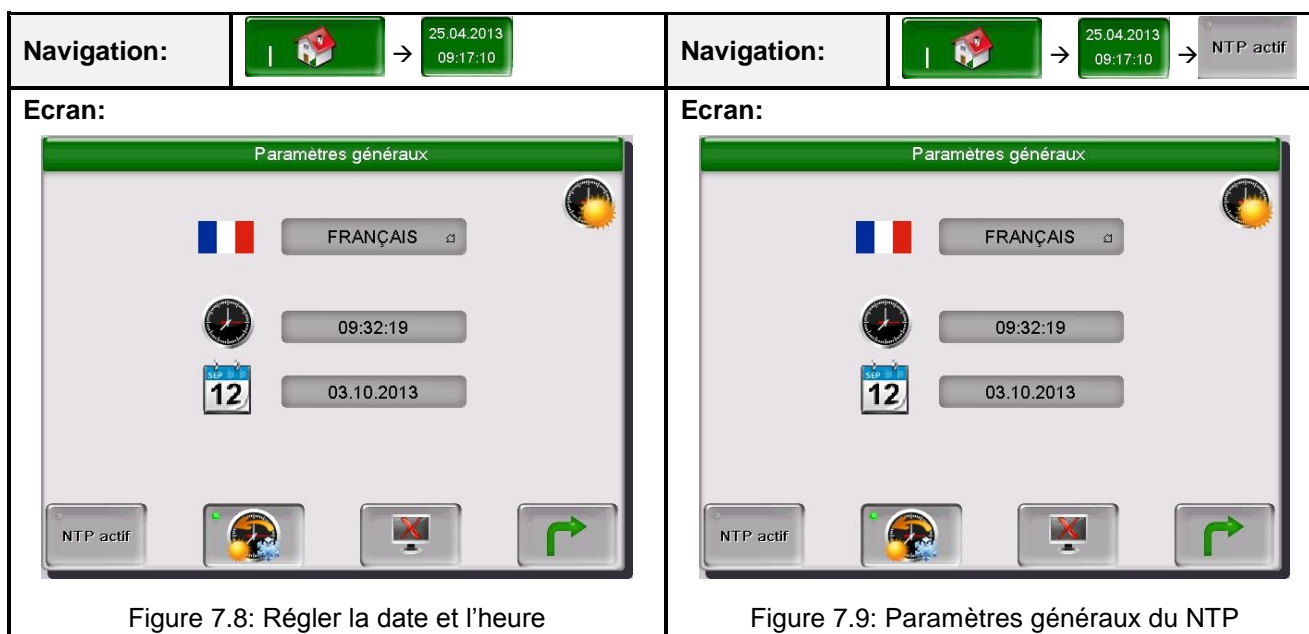

Figure 7.8: Régler la date et l'heure

Figure 7.9: Paramètres généraux du NTP

Sélection:		Sélection:	
FRANÇAIS	Choix de la langue.	FRANÇAIS	Choix de la langue.
14:10:02	Réglage de l'heure.	pool.ntp.org	Saisie du nom de serveur. (Le serveur reçoit une adresse IP du réseau avec laquelle le serveur communique avec le réseau).
30.04.2013	Réglage de la date.	UTC+1	Choix du fuseau horaire.
	Activation du FTP, c'est-à-dire la mise à jour automatique de la date et de l'heure. (Lorsque le FTP est actif, la date et l'heure sont mises à jour automatiquement avec le réseau (=raccordement de la chaudière à l'aide d'un câble LAN relié à internet).	12	Paramétrage de la fréquence en heures de mise à jour. (La date et l'heure seront mise à jour par le réseau suivant la fréquence définie. Dans ce cas, cela aura lieu toutes les 12 heures).
	Choix de l'heure d'été ou de l'heure d'hiver	NTP Update	Mise à jour du NTP. (La mise à jour de la date et de l'heure sera effectuée immédiatement lors de l'activation de la mise à jour et il ne faudra donc pas attendre le temps défini ci-dessus.
	Activation du verrouillage de l'écran		
	Retour à l'écran précédent		

Remarque:

Le NTP (Network Time Protocol) permet la synchronisation automatique de la date et de l'heure par le réseau.

Les conditions préalables sont une connexion réseau direct et une connexion internet.





En cas de coupure de courant:

Si le NTP est activé, la date et l'heure sont automatiquement mises à jour automatiquement à l'allumage de la chaudière.

Si le NTP n'est pas activé, la date et l'heure sont mises à jour grâce à une mémoire interne jusqu'à 10 jours (données constructeur). Si la chaudière est à l'arrêt pendant plus de 10 jours, alors la date et l'heure doivent être réglées manuellement.

7.8 Paramétrage des données pour l'écran d'accueil

7.8.1 Ajouter des données à afficher sur l'écran d'accueil

Navigation:		Navigation:	
Ecran: 		Ecran: 	
<p>Figure 7.10: Ajouter des valeurs d'affichage</p>		<p>Figure 7.11: Définir des valeurs d'affichage</p>	

Sélection:		Sélection:	
Affichage valeur	Vue d'ensemble des données affichées par défaut ou personnalisation des données (cf Figure 7.11)	Effacer actuel	Suppression des valeurs sélectionnées (siehe Figure 7.15)
	Accès à la seconde page de l'écran d'accueil.	Charger schéma	Charger un schéma standard (siehe Figure 7.12)
		Tout effacer	Efface toutes les valeurs d'affichage de l'écran d'accueil (cf. Figure 7.14)
		Chaudière 000	Accès aux valeurs chaudière qui peuvent être affichées et sélectionnées manuellement (cf. Figure 7.13)
		Tampon i000	Accès aux valeurs du ballon tampon qui peuvent être affichées et sélectionnées manuellement
		Ballon ECS i001	Accès aux valeurs du ballon ECS qui peuvent être affichées et sélectionnées manuellement
		Circ Chauff i002	Accès aux valeurs du circuit de chauffage qui peuvent être affichées et sélectionnées manuellement
		Mode horaire 000	Accès aux valeurs du mode horaire qui peuvent être affichées et sélectionnées manuellement
		Solaire i004	Accès aux valeurs du module solaire qui peuvent être affichées et sélectionnées manuellement

Navigation: → 111 → OK → Affichage valeur → Charger schéma	Navigation: → 111 → OK → Affichage valeur → Chaudière 000						
Ecran: 	Ecran: 						
Remarque: Les valeurs du schéma par défaut peuvent être personnalisées. Pour cela, il faut appuyer 3-5 secondes sur une valeur et se référer à la Figure 7.13.	Sélection: <table border="1"> <tr> <td data-bbox="802 837 1018 936">Chaudière-droit, Puissance, Retour-droit, etc.</td> <td data-bbox="1018 837 1437 936">Confirmation des valeurs qui doivent être affichées sur l'écran d'accueil.</td> </tr> <tr> <td data-bbox="802 936 1018 1025"></td> <td data-bbox="1018 936 1437 1025">Retour à la page de sélection des modules individuels (cf. Figure 7.11)</td> </tr> <tr> <td data-bbox="802 1025 1018 1151"></td> <td data-bbox="1018 1025 1437 1151">Accès à la seconde page des valeurs d'affichage de la chaudière ou des modules individuels</td> </tr> </table> Remarque: Cette manière de procéder pour la chaudière est identique pour tous les autres composants.	Chaudière-droit, Puissance, Retour-droit, etc.	Confirmation des valeurs qui doivent être affichées sur l'écran d'accueil.		Retour à la page de sélection des modules individuels (cf. Figure 7.11)		Accès à la seconde page des valeurs d'affichage de la chaudière ou des modules individuels
Chaudière-droit, Puissance, Retour-droit, etc.	Confirmation des valeurs qui doivent être affichées sur l'écran d'accueil.						
	Retour à la page de sélection des modules individuels (cf. Figure 7.11)						
	Accès à la seconde page des valeurs d'affichage de la chaudière ou des modules individuels						



Figure 7.12: Charger schéma

Figure 7.13: Définir des valeurs d'affichage

7.8.2 Supprimer des données d'affichage sur l'écran d'accueil

Navigation: → 111 → OK → → Affichage valeur → Tout effacer	Navigation: → 111 → OK → appuyer et maintenir la pression 3 à 5 secondes sur la donnée → Effacer actuel
Ecran: 	Ecran:
Figure 7.14: Supprimer toutes les valeurs d'affichage	Figure 7.15: Supprimer les valeurs d'affichage actuelles

7.9 Informations défauts et alertes

Navigation:	 → 
Ecran:	
Figure 7.16: Informations défauts	
Sélection:	
Actif	Montre les informations de défaut actif.
Archive	Montre l'historique des défauts.
Remarque:	
<ul style="list-style-type: none"> ■ Un champ surligné en rouge indique un défaut actif (celui-ci s'affiche dans la zone en bas à droite). ■ Un champ surligné en orange indique une alerte. ■ Un champ surligné en jaune indique simplement une information (pas de défaut). ■ Un champ surligné en vert, dans lequel le texte de défaut est barré indique que le défaut ou l'alerte n'est plus actif et qu'il a été résolu ou réinitialisé (visible uniquement dans l'historique) 	
<p>Au chapitre 9 (à partir p. 80), vous trouverez une vue générale de tous les défauts et des actions correctives.</p>	

7.10 Modules



Sélection:	
Chaudière 000	Accès au menu « Valeurs chaudière » (cf. chapitre 7.10.1 – page 26)
Tampon i000	Accès au menu « Valeurs tampon » (cf. Chapitre 7.10.2 – page 29)
Ballon ECS i001	Accès au menu « Valeurs ballon ECS » (cf. chapitre 7.10.3 – page 31)
Circ Chauff i002	Accès au menu « Circuit chauffage » (cf. chapitre 7.10.4 – page 34)
Mode horaire 000	Accès au menu « Mode Horaire » (cf. chapitre 7.10.5 – page 37)
Solaire i004	Accès au menu « Réglages du circuit solaire » (cf. chapitre 7.10.6 – page 38)
Découplage hydraulique i000	Accès au menu « Découplage hydraulique » (cf. chapitre 7.10.7 – page 46)
Pompe réseau i001	Accès au menu « Pompe réseau » (cf. chapitre 7.10.8 – page 47)
Vanne d'isolement e003	Accès au menu « Vanne d'isolement » (cf. chapitre 7.10.9 – page 48)
T externe e004	Accès au menu « T externe » (cf. chapitre 7.10.10 – page 49)
	Navigation dans le menu du module (haut et bas).

7.10.1 Chaudière

MODULES

Chaudière

Tampon

Ballon ECS

Circ. Chauff

Mode horaire

Solaire

Découp. Hydr

Pompe réseau

Vanne d'isolem.

T externe

REMARQUE: Les termes de chaque écran sont expliqués au chapitre 8.1. – Définitions (p 58).

Navigation:		Navigation:																															
	Chaudière 000		Chaudière 000 → 1x fois sur la droite																														
Ecran:		Ecran:	<table border="1"> <thead> <tr> <th>Valeur chaudière</th> <th>Est</th> <th>Doit</th> <th>Max</th> <th>Min</th> </tr> </thead> <tbody> <tr> <td>Température chaudière</td> <td>59</td> <td>83</td> <td>90</td> <td>40</td> </tr> <tr> <td>Température de retour</td> <td>58</td> <td>60</td> <td></td> <td></td> </tr> <tr> <td>Puissance chaudière</td> <td>0</td> <td></td> <td>100</td> <td></td> </tr> <tr> <td>VM retour</td> <td>Ouv</td> <td></td> <td></td> <td></td> </tr> <tr> <td>Pompe réhausse</td> <td>On</td> <td></td> <td></td> <td></td> </tr> </tbody> </table>	Valeur chaudière	Est	Doit	Max	Min	Température chaudière	59	83	90	40	Température de retour	58	60			Puissance chaudière	0		100		VM retour	Ouv				Pompe réhausse	On			
Valeur chaudière	Est	Doit	Max	Min																													
Température chaudière	59	83	90	40																													
Température de retour	58	60																															
Puissance chaudière	0		100																														
VM retour	Ouv																																
Pompe réhausse	On																																
	Figure 7.18: Aperçu – Chaudière		Figure 7.19: Statut 1 – Chaudière																														

Navigation:		Navigation:																																																																		
	Chaudière 000 → 2x fois sur la droite		Chaudière 000 → 3x fois sur la droite																																																																	
Ecran:	<table border="1"> <thead> <tr> <th>Valeur chaudière</th> <th>Est</th> <th>Doit</th> <th>Max</th> <th>Min</th> </tr> </thead> <tbody> <tr> <td>Température fumées</td> <td>50</td> <td></td> <td>170</td> <td>90</td> </tr> <tr> <td>Température foyer</td> <td>30</td> <td></td> <td>150</td> <td></td> </tr> <tr> <td>Température vis alim</td> <td>0</td> <td></td> <td>70</td> <td></td> </tr> <tr> <td>Ventilateur extrac</td> <td>0</td> <td></td> <td></td> <td></td> </tr> <tr> <td>Régime ventilo</td> <td>0</td> <td>0</td> <td></td> <td></td> </tr> </tbody> </table>	Valeur chaudière	Est	Doit	Max	Min	Température fumées	50		170	90	Température foyer	30		150		Température vis alim	0		70		Ventilateur extrac	0				Régime ventilo	0	0			Ecran:	<table border="1"> <thead> <tr> <th>Valeur chaudière</th> <th>Est</th> <th>Doit</th> <th>Max</th> <th>Min</th> </tr> </thead> <tbody> <tr> <td>Correc. ventilo</td> <td>0</td> <td></td> <td></td> <td></td> </tr> <tr> <td>Correc. comb.</td> <td>0</td> <td></td> <td></td> <td></td> </tr> <tr> <td>Marche alim</td> <td>0</td> <td></td> <td></td> <td></td> </tr> <tr> <td>Pause alim</td> <td>0</td> <td></td> <td></td> <td></td> </tr> <tr> <td>O2 [%]</td> <td>>>>></td> <td>>>>></td> <td></td> <td>5.0</td> </tr> <tr> <td>CO2 [%]</td> <td>>>>></td> <td>>>>></td> <td></td> <td></td> </tr> </tbody> </table>	Valeur chaudière	Est	Doit	Max	Min	Correc. ventilo	0				Correc. comb.	0				Marche alim	0				Pause alim	0				O2 [%]	>>>>	>>>>		5.0	CO2 [%]	>>>>	>>>>		
Valeur chaudière	Est	Doit	Max	Min																																																																
Température fumées	50		170	90																																																																
Température foyer	30		150																																																																	
Température vis alim	0		70																																																																	
Ventilateur extrac	0																																																																			
Régime ventilo	0	0																																																																		
Valeur chaudière	Est	Doit	Max	Min																																																																
Correc. ventilo	0																																																																			
Correc. comb.	0																																																																			
Marche alim	0																																																																			
Pause alim	0																																																																			
O2 [%]	>>>>	>>>>		5.0																																																																
CO2 [%]	>>>>	>>>>																																																																		
	Figure 7.20: Statut 2 – Chaudière		Figure 7.21: Statut 3 – Chaudière																																																																	

MODULES

Chaudière

Tampon

Ballon ECS

Circ. Chauff

Mode horaire

Solaire

Découp. Hydr

Pompe réseau

Vanne d'isolem.

T externe

REMARQUE: Les termes de chaque écran sont expliqués au chapitre 8.1 – Définitions (p. 58).

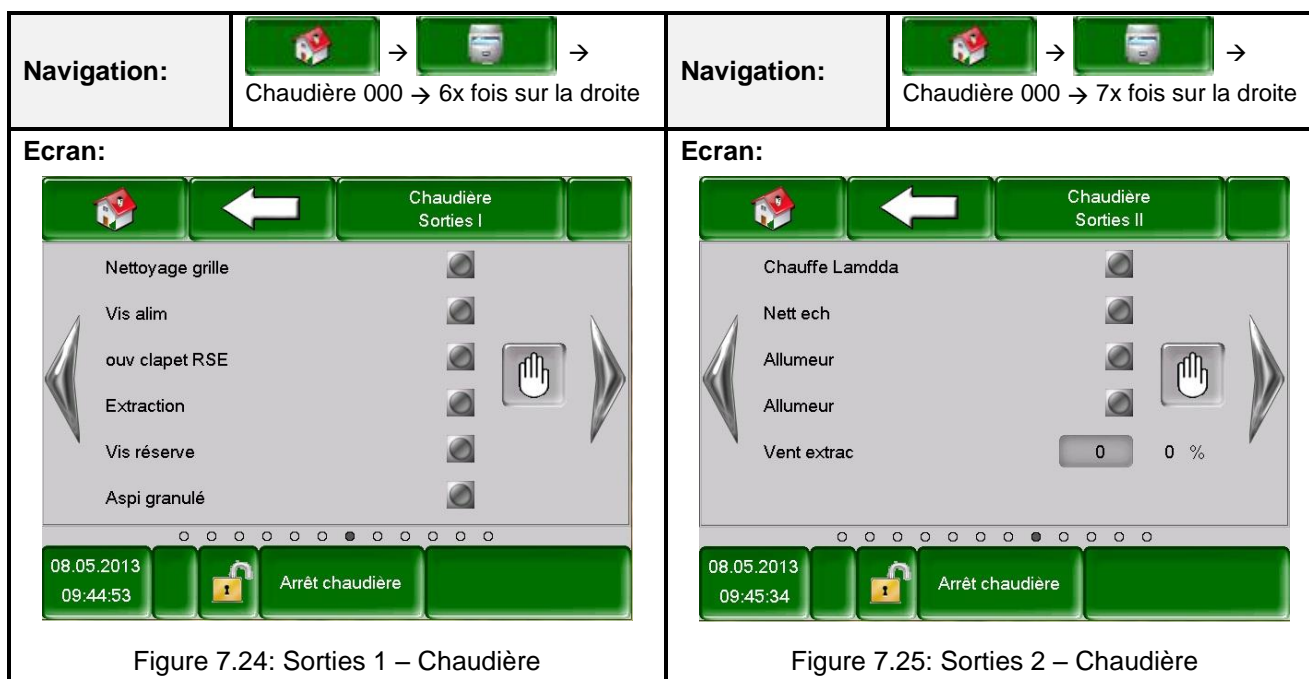
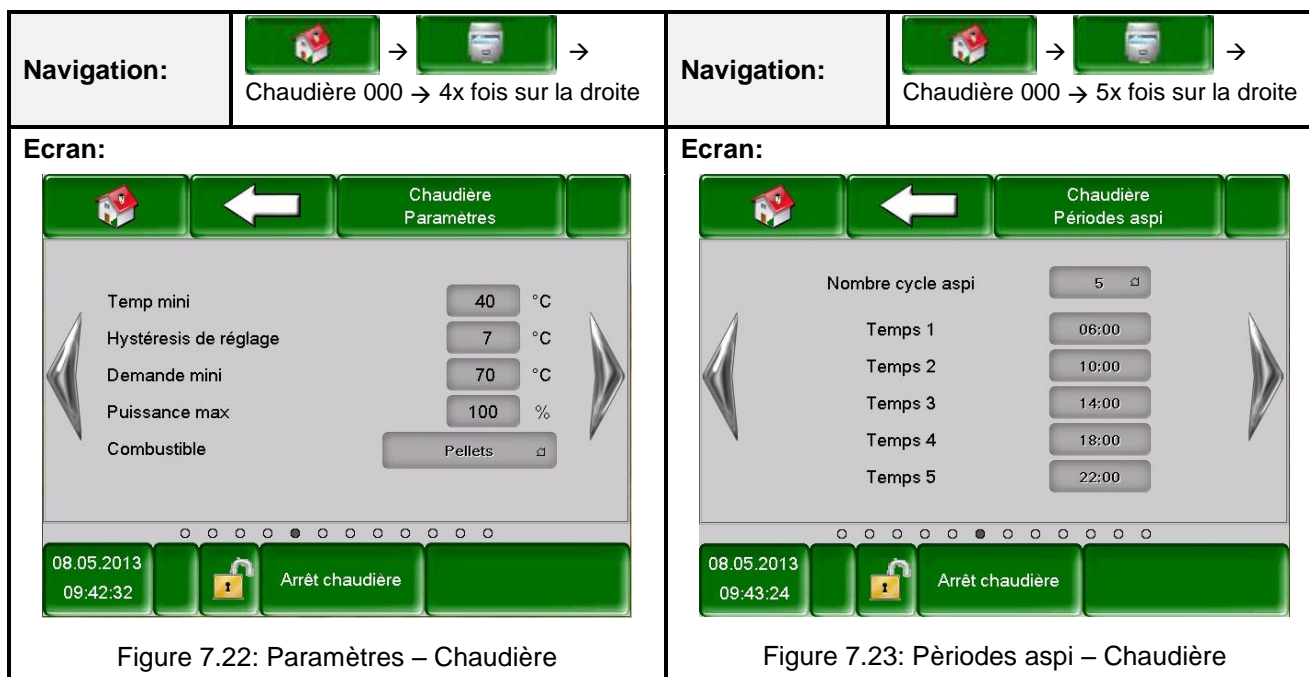

MODULES

Chaudière

Tampon

Ballon ECS

Circ. Chauff.

Mode horaire

Solaire

Découp. Hydr

Pompe réseau

Vanne d'isolem.

T externe

REMARQUE: Les termes de chaque écran sont expliqués au chapitre 8.1 – Définitions (p 58).

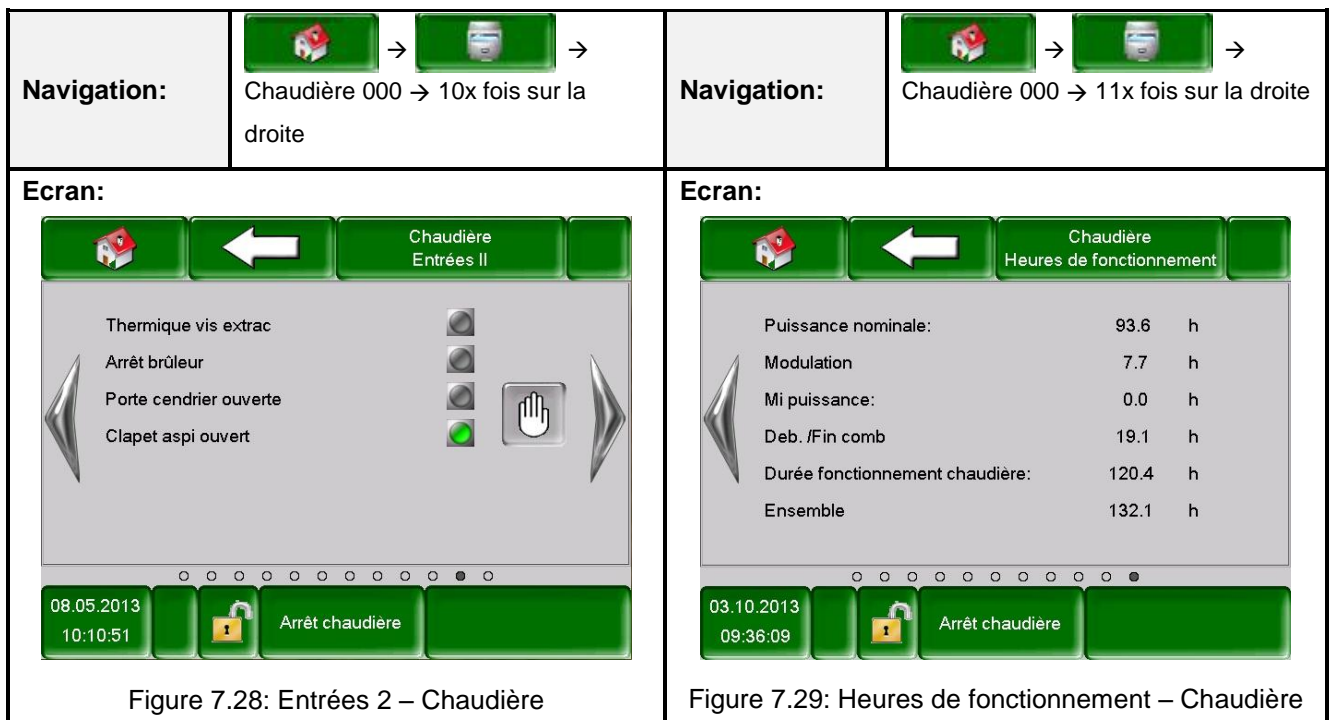
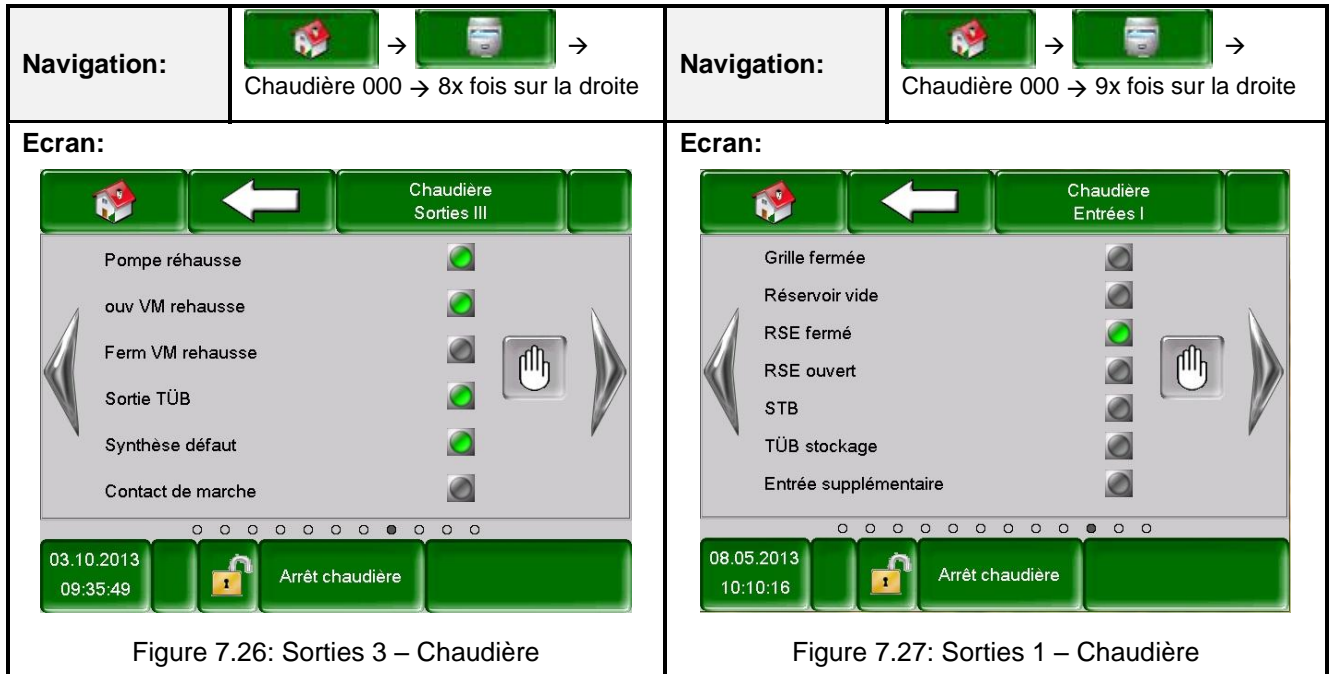

7.10.2 Tampon

MODULES

Chaudière

Tampon

Ballon ECS

Circ. Chauff.

Mode horaire

Solaire





Découp. Hydr





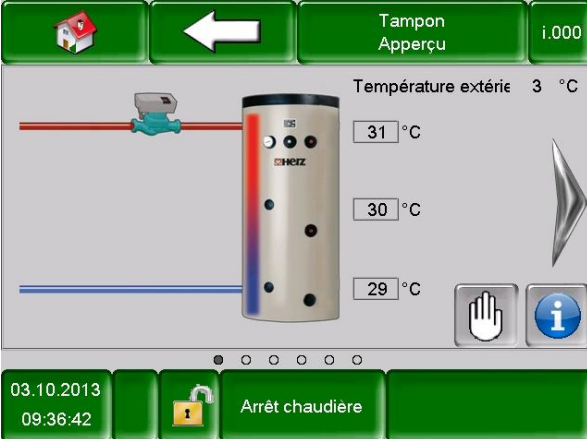
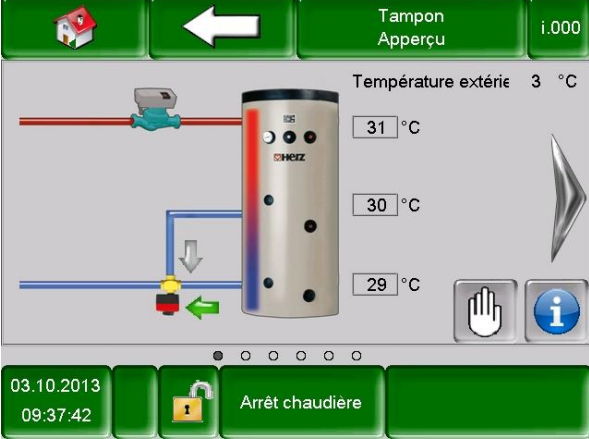

Pompe réseau

Vanne d'isolem.

T externe

REMARQUE: Les termes de chaque écran sont expliqués au chapitre 8.2 – Définitions (p. 64).

Navigation:  →  → Tampon i000	Navigation:  →  → Tampon i000
Ecran:  <p>Figure 7.30: Aperçu – Tampon</p>	Ecran:  <p>Figure 7.31: Vue générale de chauffe rapide – Tampon</p>
Remarque: La Figure 7.31 apparait lorsque la „chauffe rapide“ est activée (Figure 7.35).	

Navigation:  →  → Tampon i000 → 1x fois sur la droite	Navigation:  →  → Tampon i000 → 2x fois sur la droite
Ecran:  <p>Figure 7.32: Statut 1 – Tampon</p>	Ecran:  <p>Figure 7.33: Statut 2 – Tampon</p>

MODULES

Chaudière

Tampon

Ballon ECS

Circ. Chauff.

Mode horaire

Solaire

Découp. Hydr

Pompe réseau

Vanne d'isolem.

T externe

REMARQUE: Les termes de chaque écran sont expliqués au chapitre 8.2 – Définitions (p. 64).

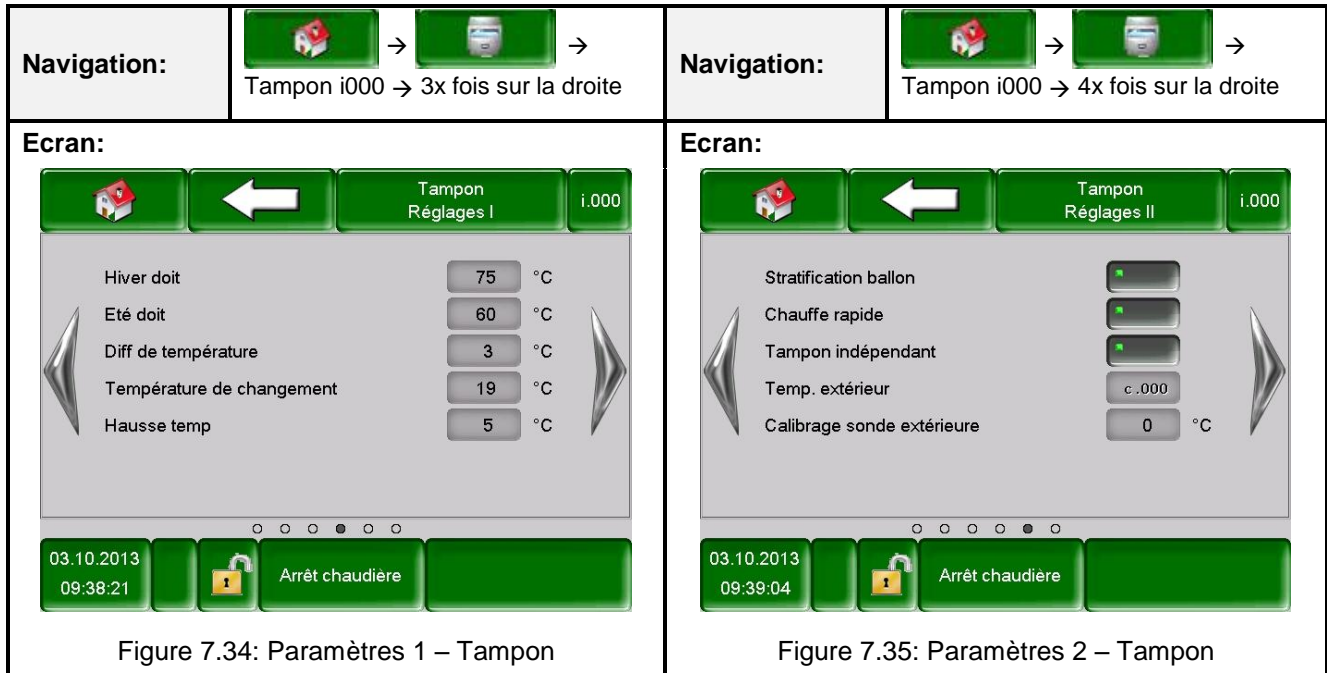

Figure 7.34: Paramètres 1 – Tampon

Figure 7.35: Paramètres 2 – Tampon

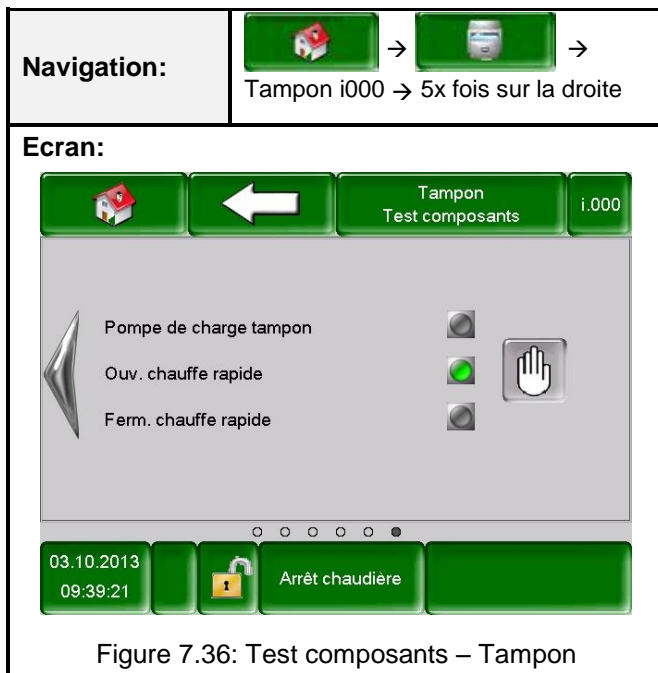

Figure 7.36: Test composants – Tampon

7.10.3 Ballon ECS

MODULES

Chaudière

Tampon

Ballon ECS

Circ. Chauff.

Mode horaire

Solaire

Découp. Hydr

Pompe réseau

Vanne d'isolem.

T externe



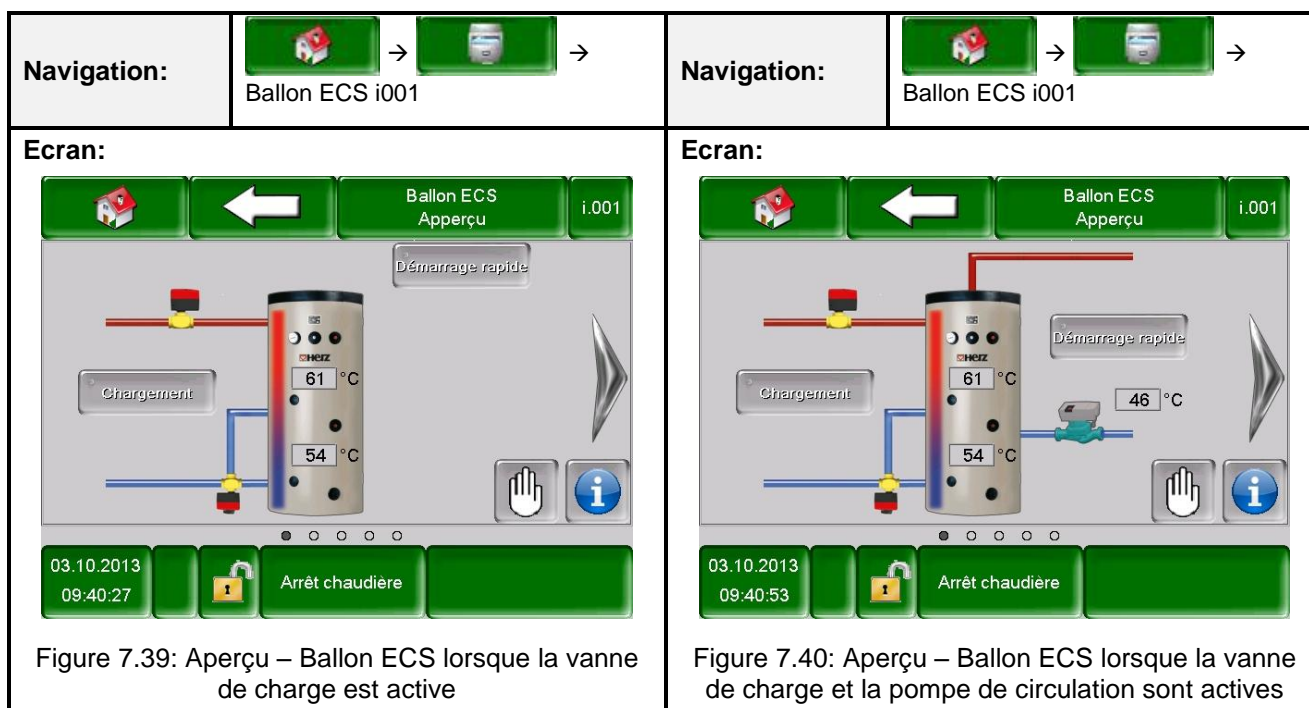
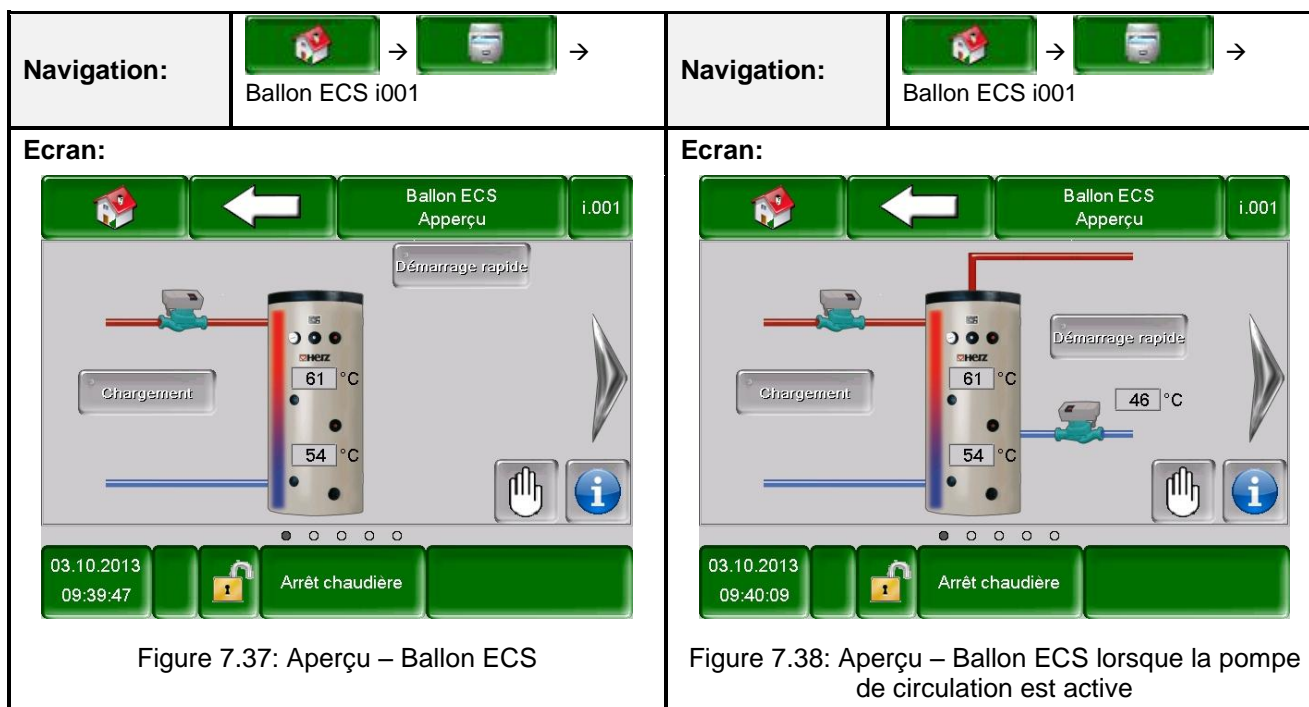

REMARQUE: Les termes de chaque écran sont expliqués au chapitre 8.3 – Définitions (p. 66).



MODULES

Chaudière	Tampon	Ballon ECS	Circ. Chauff.	Mode horaire
Solaire	Découp. Hydr	Pompe réseau	Vanne d'isolem.	T externe

REMARQUE: Les termes de chaque écran sont expliqués au chapitre 8.3 – Définitions (p. 66).

<p>Navigation:</p>  <p>Ballon ECS i001 → 1x fois sur la droite</p>	<p>Navigation:</p>  <p>Ballon ECS i001 → 2x fois sur la droite</p>																																			
<p>Ecran:</p>  <table border="1"> <thead> <tr> <th>Valeur ECS</th> <th>Est</th> <th>Doit</th> <th>Max</th> <th>Min</th> </tr> </thead> <tbody> <tr> <td>Température ECS</td> <td>61</td> <td>0</td> <td>92</td> <td>45</td> </tr> <tr> <td>Vanne de charge</td> <td colspan="4">Off</td> </tr> <tr> <td>Temp ECS bas</td> <td colspan="4">54</td> </tr> <tr> <td>Vanne chargement PAC</td> <td colspan="4">Off</td> </tr> <tr> <td>Température circu</td> <td>46</td> <td>45</td> <td colspan="2"></td> </tr> <tr> <td>Pompe circul</td> <td colspan="4">Off</td> </tr> </tbody> </table> <p>03.10.2013 09:41:13 Arrêt chaudière</p>	Valeur ECS	Est	Doit	Max	Min	Température ECS	61	0	92	45	Vanne de charge	Off				Temp ECS bas	54				Vanne chargement PAC	Off				Température circu	46	45			Pompe circul	Off				<p>Ecran:</p>  <p>Consigne: 60 °C Chargement mini/Température: 45 °C Hausse temp: 5 °C Tps chargmt max: 0 h Temp légionnelle: 75 °C Pompe circul: [On] Vanne de charge: [On]</p> <p>03.10.2013 09:41:23 Arrêt chaudière</p>
Valeur ECS	Est	Doit	Max	Min																																
Température ECS	61	0	92	45																																
Vanne de charge	Off																																			
Temp ECS bas	54																																			
Vanne chargement PAC	Off																																			
Température circu	46	45																																		
Pompe circul	Off																																			
<p>Figure 7.41: Statut – Ballon ECS</p>	<p>Figure 7.42: Paramètres – Ballon ECS</p>																																			

MODULES

Chaudière

Tampon

Ballon ECS

Circ. Chauff.

Mode horaire

Solaire





Découp. Hydr

Pompe réseau

Vanne d'isolem.

T externe

REMARQUE: Les termes de chaque écran sont expliqués au chapitre 8.3 – Définitions (p. 66).

Navigation:	 Ballon ECS i001 → 3x fois sur la droite	Navigation:	 Ballon ECS i001 → 4x fois sur la droite
Ecran:  <p>Figure 7.43: Programme horaire – Ballon ECS</p>		Ecran:  <p>Figure 7.44: Test composants – Ballon ECS</p>	
Sélection:		Remarque:	
Temps 1	Sélection possible entre 3 plages horaires	<ul style="list-style-type: none"> ■ Lorsque la pompe de circulation est active (cf Figure 7.42) alors le terme « pompe circul » apparaît à l'écran (cf. Figure 7.44) ■ Lorsque la vanne de chargement est active (cf Figure 7.42) alors les termes « Vanne de charge » et « Vanne chargement PAC » apparaissent à l'écran (cf Figure 7.44) 	
08:00 – 11:00	Les plages horaires, durant lesquelles le ballon ECS va être chauffé par la chaudière, peuvent être programmées séparément pour chaque jour de la semaine		
	Les plages horaires du lundi seront reprises pour le reste de la semaine.		

7.10.4 Circuit de chauffage

MODULES

Chaudière

Tampon

Ballon ECS

Circ. Chauff.

Mode horaire

Solaire







Découp. Hydr





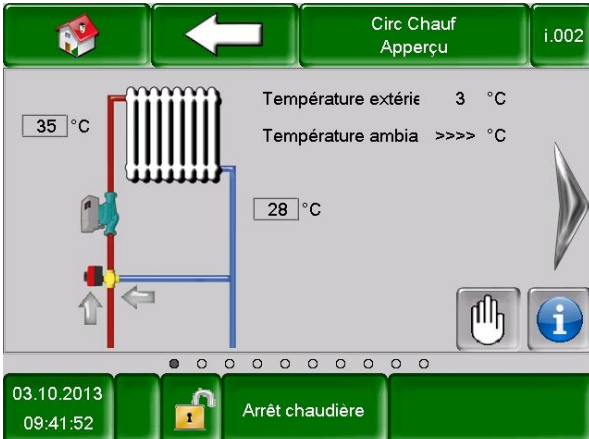

Pompe réseau

Vanne d'isolem.

T externe

REMARQUE : Les termes de chaque écran sont expliqués au chapitre 8.4 – Définitions (p.69).

Navigation:	 →  → Circ. Chauff i002	Navigation:	 →  → Circ. Chauff i002 → 1x fois sur la droite																														
Ecran:		Ecran:	 <table border="1"> <thead> <tr> <th>Valeur chauffage</th> <th>Est</th> <th>Doit</th> <th>Max</th> <th>Min</th> </tr> </thead> <tbody> <tr> <td>Température départ</td> <td>36</td> <td>20</td> <td>40</td> <td>20</td> </tr> <tr> <td>Température retour</td> <td>29</td> <td></td> <td></td> <td></td> </tr> <tr> <td>Température extérieure</td> <td>3</td> <td></td> <td></td> <td></td> </tr> <tr> <td>Température ambiante</td> <td>>>>></td> <td>0</td> <td>21</td> <td>18</td> </tr> <tr> <td>Correction ambiante</td> <td>0</td> <td></td> <td></td> <td></td> </tr> </tbody> </table>	Valeur chauffage	Est	Doit	Max	Min	Température départ	36	20	40	20	Température retour	29				Température extérieure	3				Température ambiante	>>>>	0	21	18	Correction ambiante	0			
Valeur chauffage	Est	Doit	Max	Min																													
Température départ	36	20	40	20																													
Température retour	29																																
Température extérieure	3																																
Température ambiante	>>>>	0	21	18																													
Correction ambiante	0																																
	Figure 7.45: Apperçu – Circ.Chauf.		Figure 7.46: Statut 1 – Circ.Chauf.																														

Navigation:	 →  → HK i002 → 2x fois sur la droite	Navigation:	 →  → HK i002 → 3x fois sur la droite																				
Ecran:	 <table border="1"> <thead> <tr> <th>Valeur chauffage</th> <th>Est</th> <th>Doit</th> <th>Max</th> <th>Min</th> </tr> </thead> <tbody> <tr> <td>Température de changement</td> <td>3</td> <td></td> <td>19</td> <td></td> </tr> <tr> <td>VM chauffage</td> <td>-</td> <td></td> <td></td> <td></td> </tr> <tr> <td>Pompe chauffage</td> <td>Off</td> <td></td> <td></td> <td></td> </tr> </tbody> </table>	Valeur chauffage	Est	Doit	Max	Min	Température de changement	3		19		VM chauffage	-				Pompe chauffage	Off				Ecran:	
Valeur chauffage	Est	Doit	Max	Min																			
Température de changement	3		19																				
VM chauffage	-																						
Pompe chauffage	Off																						
	Figure 7.47: Statut 2 – Circ.Chauf.		Figure 7.48: Modes fonctionnement – Circ.Chauf.																				

MODULES

Chaudière

Tampon

Ballon ECS

Circ. Chauff.

Mode horaire

Solaire





Découp. Hydr





Pompe réseau

Vanne d'isolem.

T externe

REMARQUE : Les termes de chaque écran sont expliqués au chapitre 8.4 – Définitions (p. 69).

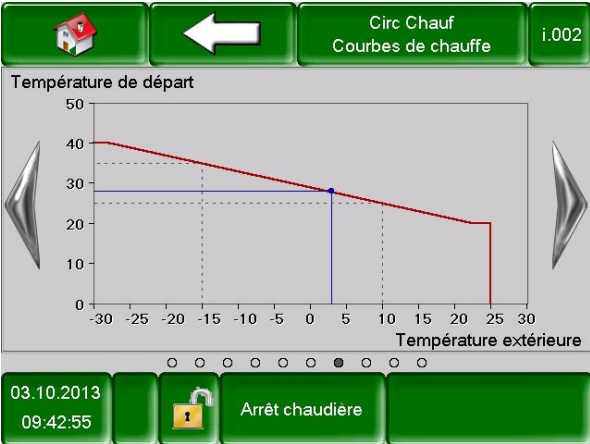
Navigation:	 Circ. Chauff. i002 → 4x fois sur la droite	Navigation:	 Circ. Chauff. i002 → 5x fois sur la droite
Ecran: 		Ecran: 	
Figure 7.49: Paramètres 1 – Circ.Chauf		Figure 7.50: Paramètres 2 – Circ.Chauf	

Navigation:	 Circ. Chauff. i002 → 6x fois sur la droite	Navigation:	 Circ. Chauff. i002 → 7x fois sur la droite
Ecran: 		Ecran: 	
Figure 7.51: Courbes de chauffe – Circ. Chauff.		Figure 7.52: Réglage courbe de chauffe–Circ. Chauff.	

Régime d'eau habituel (Départ/Retour) en °C:

Radiateurs	75 / 65	Température basse	55 / 45
Plancher chauffant	35 / 30	Valeur combustible	60 / 40

MODULES

Chaudière

Tampon

Ballon ECS

Circ. Chauff.

Mode horaire

Solaire





Découp. Hydr

Pompe réseau

Vanne d'isolem.

T externe





REMARQUE : Les termes de chaque écran sont expliqués au chapitre 8.4 – Définitions (p.69).

Navigation:	 Circ. Chauff i002 → 8 fois sur la droite	Navigation:	 Circ. Chauff i002 → 9 fois sur la droite
Ecran: 		Ecran: 	
Figure 7.53: Programme horaire – Circ.Chauf.		Figure 7.54: Test composants – Circ.Chauf.	
Sélection:			
Temps 1	Sélection possible entre 3 plages horaires		
06:00 – 22:00	Les plages horaires, durant lesquelles le ballon ECS va être chauffé par la chaudière, peuvent être programmées séparément pour chaque jour de la semaine		
	Les plages horaires du lundi seront reprises pour le reste de la semaine.		

7.10.5 Mode horaire

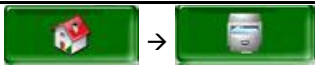
MODULES				
Chaudière	Tampon	Ballon ECS	Circ. Chauff.	Mode horaire
Solaire	Découp. Hydr	Pompe réseau	Vanne d'isolem.	T externe

REMARQUE : Les termes de chaque écran sont expliqués au chapitre 8.5 – Définitions (p. 72).

Navigation:	 → → Mode horaire	Navigation:	 → → Mode horaire → 1x fois sur la droite
Ecran:		Ecran:	
Figure 7.55: Programme horaire – Mode horaire		Figure 7.56: Réglages – Mode horaire	
Sélection:			
Temps 1	Sélection possible entre 3 plages horaires		
08:00 – 10:00	Les plages horaires, durant lesquelles le ballon ECS va être chauffé par la chaudière, peuvent être programmées séparément pour chaque jour de la semaine		
	Les plages horaires du lundi seront reprises pour le reste de la semaine.		

7.10.6 Solaire

MODULES

Chaudière

Tampon

Ballon ECS

Circ. Chauff.

Mode horaire

Solaire

Découp. Hydr

Pompe réseau

Vanne d'isolem.

T externe

REMARQUE : Les termes de chaque écran sont expliqués au chapitre 8.6 – Définitions (p. 73). Dans le module solaire, il y a 5 ou 6 numéros de programme (uniquement pour un module externe) qui sont paramétrés par le service technique. Les numéros de programme se différencient simplement au niveau de la liaison et du nombre de stockage (par exemple : tampon, ECS). Ci-dessous, tous les menus de chaque programme sont décrits.

Nr. prog 1:





Navigation:	 Solaire i004	Navigation:	 Solaire i004 → 1x fois sur la droite																				
Ecran:		Ecran:	 <table border="1"> <thead> <tr> <th>Valeur solaire</th> <th>Est</th> <th>Doit</th> <th>Max</th> <th>Min</th> </tr> </thead> <tbody> <tr> <td>Départ capteur est</td> <td>23</td> <td></td> <td>120</td> <td>-25</td> </tr> <tr> <td>Retour capteur est</td> <td>23</td> <td>50</td> <td></td> <td></td> </tr> <tr> <td>Stockage1 est</td> <td>30</td> <td>60</td> <td>75</td> <td></td> </tr> </tbody> </table>	Valeur solaire	Est	Doit	Max	Min	Départ capteur est	23		120	-25	Retour capteur est	23	50			Stockage1 est	30	60	75	
Valeur solaire	Est	Doit	Max	Min																			
Départ capteur est	23		120	-25																			
Retour capteur est	23	50																					
Stockage1 est	30	60	75																				

Figure 7.57: Aperçu – Solaire – Nr. prog. 1

Figure 7.58: Statut 1 – Solaire – Nr. prog. 1



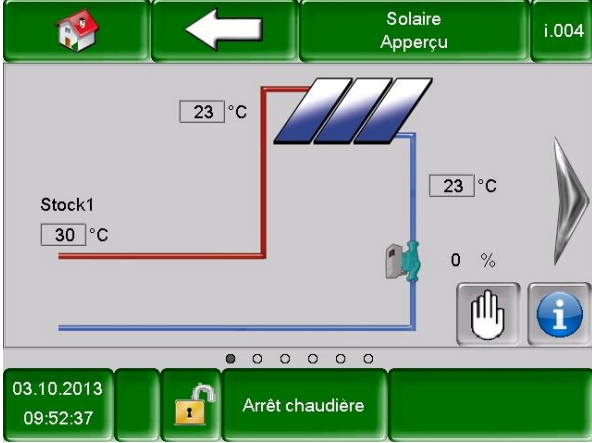

Navigation:	 Solaire i004 → 2x fois sur la droite	Navigation:	 Solaire i004 → 3 fois sur la droite
Ecran:		Ecran:	

Figure 7.59: Statut 2 – Solaire – Nr. prog. 1

Figure 7.60: Réglages 1 – Solaire – Nr. prog.1

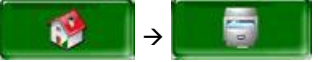
MODULES

Chaudière

Tampon

Ballon ECS

Circ. Chauff.

Mode horaire

Solaire

Découp. Hydr

Pompe réseau

Vanne d'isolem.

T externe

REMARQUE : Les termes de chaque écran sont expliqués au chapitre 8.6 – Définitions (p. 73).

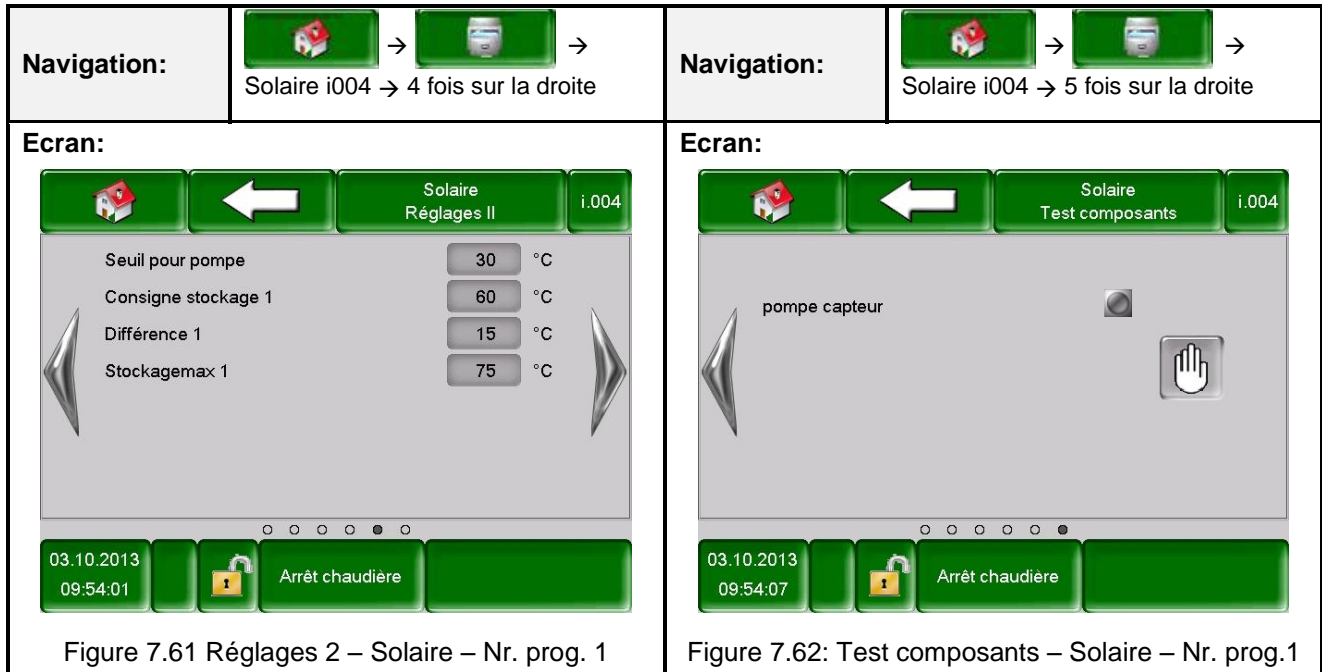

MODULES

Chaudière	Tampon	Ballon ECS	Circ. Chauff.	Mode horaire
Solaire	Découp. Hydr	Pompe réseau	Vanne d'isolem.	T externe

REMARQUE : Les termes de chaque écran sont expliqués au chapitre 8.6 – Définitions (p.73).

Nr. Prog. 2:

Navigation:		Navigation:																					
	Solaire i004		Solaire i004 → 1 fois sur la droite																				
Ecran:		Ecran:																					
		<table border="1" style="margin-left: auto; margin-right: auto;"> <thead> <tr> <th>Valeur solaire</th> <th>Est</th> <th>Doit</th> <th>Max</th> <th>Min</th> </tr> </thead> <tbody> <tr> <td>Départ capteur est</td> <td>23</td> <td></td> <td>120</td> <td>-25</td> </tr> <tr> <td>Retour capteur est</td> <td>23</td> <td>50</td> <td></td> <td></td> </tr> <tr> <td>Stockage1 est</td> <td>30</td> <td>60</td> <td>75</td> <td></td> </tr> </tbody> </table>		Valeur solaire	Est	Doit	Max	Min	Départ capteur est	23		120	-25	Retour capteur est	23	50			Stockage1 est	30	60	75	
Valeur solaire	Est	Doit	Max	Min																			
Départ capteur est	23		120	-25																			
Retour capteur est	23	50																					
Stockage1 est	30	60	75																				
<p>03.10.2013 09:51:14</p> <p>Arrêt chaudière</p>		<p>03.10.2013 09:51:34</p> <p>Arrêt chaudière</p>																					
Figure 7.63: Aperçu – Solaire – Nr. prog. 2		Figure 7.64: Statut 1 – Solaire – Nr. prog. 2																					

Navigation:		Navigation:																											
	Solaire i004 → 2 fois sur la droite		Solaire i004 → 3 fois sur la droite																										
Ecran:		Ecran:																											
<table border="1" style="margin-left: auto; margin-right: auto;"> <thead> <tr> <th>Valeur solaire</th> <th>Est</th> </tr> </thead> <tbody> <tr> <td>Gain actuel [W]</td> <td>0</td> </tr> <tr> <td>Gain quotidien [Wh]</td> <td>0</td> </tr> <tr> <td>Gain total [kWh]</td> <td>1039</td> </tr> <tr> <td>pompe capteur</td> <td>Off</td> </tr> <tr> <td>Pompe de chargement</td> <td>Off 0</td> </tr> </tbody> </table>		Valeur solaire	Est	Gain actuel [W]	0	Gain quotidien [Wh]	0	Gain total [kWh]	1039	pompe capteur	Off	Pompe de chargement	Off 0	<table border="1" style="margin-left: auto; margin-right: auto;"> <tbody> <tr> <td>Nr prog</td> <td>2</td> </tr> <tr> <td>Antigel</td> <td>-25 °C</td> </tr> <tr> <td>Débit</td> <td>0.0 l/min</td> </tr> <tr> <td>Régulation de vitesse</td> <td>[Slider]</td> </tr> <tr> <td>Régim min</td> <td>35 %</td> </tr> <tr> <td>Consigne</td> <td>50 °C</td> </tr> <tr> <td>Régulation diff</td> <td>10 °C</td> </tr> </tbody> </table>		Nr prog	2	Antigel	-25 °C	Débit	0.0 l/min	Régulation de vitesse	[Slider]	Régim min	35 %	Consigne	50 °C	Régulation diff	10 °C
Valeur solaire	Est																												
Gain actuel [W]	0																												
Gain quotidien [Wh]	0																												
Gain total [kWh]	1039																												
pompe capteur	Off																												
Pompe de chargement	Off 0																												
Nr prog	2																												
Antigel	-25 °C																												
Débit	0.0 l/min																												
Régulation de vitesse	[Slider]																												
Régim min	35 %																												
Consigne	50 °C																												
Régulation diff	10 °C																												
<p>03.10.2013 09:51:43</p> <p>Arrêt chaudière</p>		<p>03.10.2013 09:51:50</p> <p>Arrêt chaudière</p>																											
Figure 7.65: Statut 2 – Solaire – Nr. prog. 2		Figure 7.66: Réglages 1 – Solaire – Nr. prog. 2																											

MODULES

Chaudière

Tampon

Ballon ECS

Circ. Chauff.

Mode horaire

Solaire

Découp. Hydr

Pompe réseau

Vanne d'isolem.

T externe

REMARQUE : Les termes de chaque écran sont expliqués au chapitre 8.6 – Définitions (p 73).

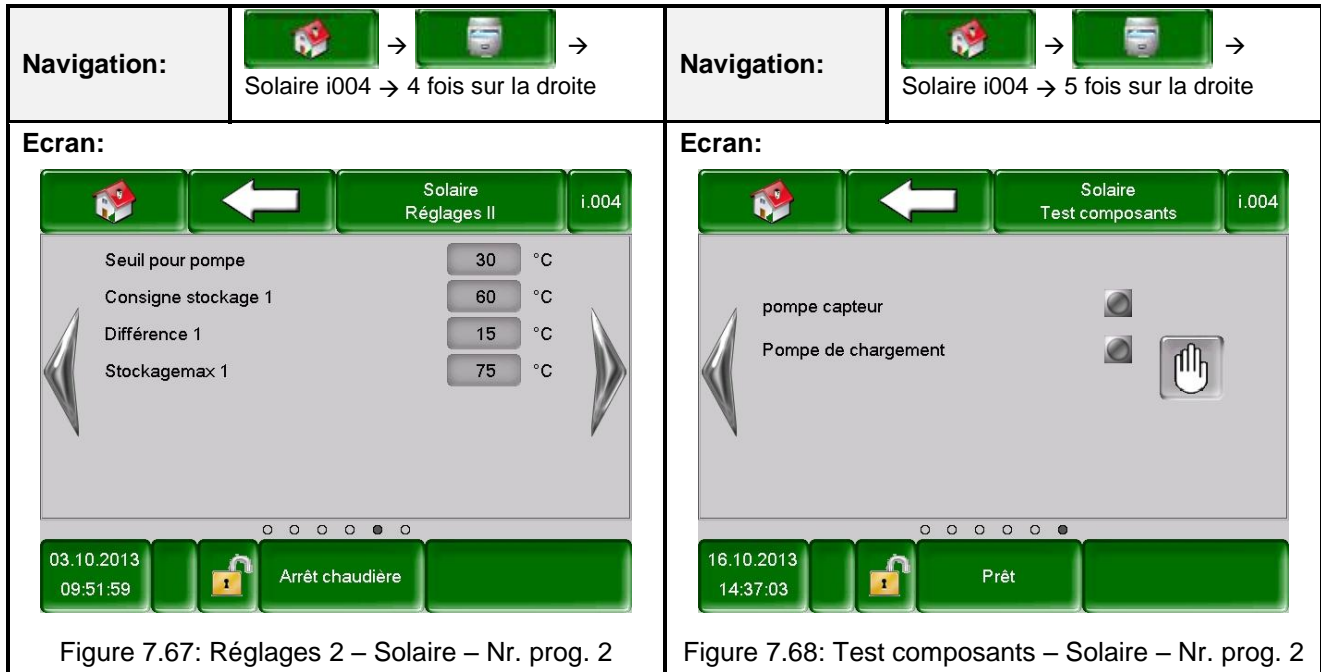

MODULES

Chaudière

Tampon

Ballon ECS

Circ. Chauff.

Mode horaire

Solaire

Découp. Hydr





Pompe réseau

Vanne d'isolem.

T externe

REMARQUE : Les termes de chaque écran sont expliqués au chapitre 8.6 – Définitions (p.73).

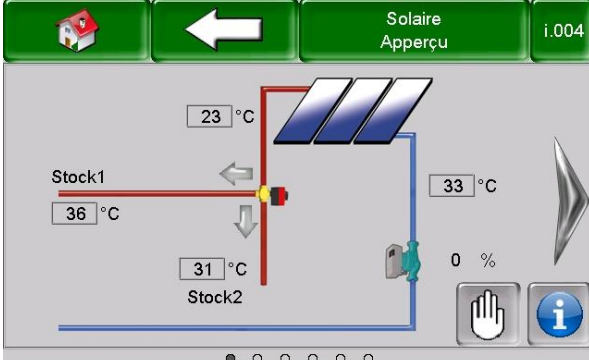
Nr. prog. 3, 4, 5:

Navigation:	 Solaire i004	Navigation:	 Solaire i004 → 1 fois sur la droite																									
Ecran:		Ecran:	 <table border="1" style="width: 100%; border-collapse: collapse; margin-top: 10px;"> <thead> <tr> <th>Valeur solaire</th> <th>Est</th> <th>Doit</th> <th>Max</th> <th>Min</th> </tr> </thead> <tbody> <tr> <td>Départ capteur est</td> <td>23</td> <td></td> <td>120</td> <td>-25</td> </tr> <tr> <td>Retour capteur est</td> <td>31</td> <td>50</td> <td></td> <td></td> </tr> <tr> <td>Stockage1 est</td> <td>35</td> <td>60</td> <td>75</td> <td></td> </tr> <tr> <td>Stockage2 est</td> <td>30</td> <td>60</td> <td>75</td> <td></td> </tr> </tbody> </table>	Valeur solaire	Est	Doit	Max	Min	Départ capteur est	23		120	-25	Retour capteur est	31	50			Stockage1 est	35	60	75		Stockage2 est	30	60	75	
Valeur solaire	Est	Doit	Max	Min																								
Départ capteur est	23		120	-25																								
Retour capteur est	31	50																										
Stockage1 est	35	60	75																									
Stockage2 est	30	60	75																									
Figure 7.69: Aperçu – Solaire – Nr. prog. 3,4,5		Figure 7.70: Statut 1 – Solaire – Nr. prog. 3,4,5																										

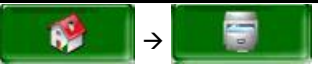
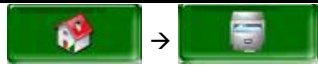
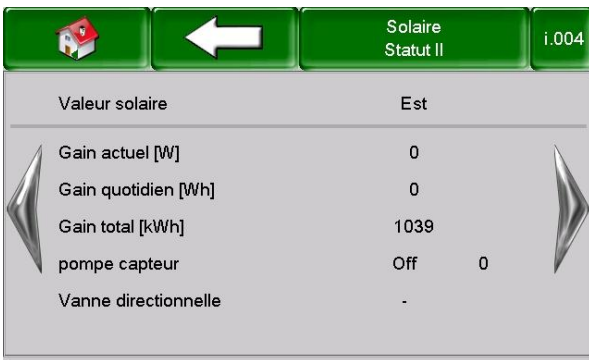
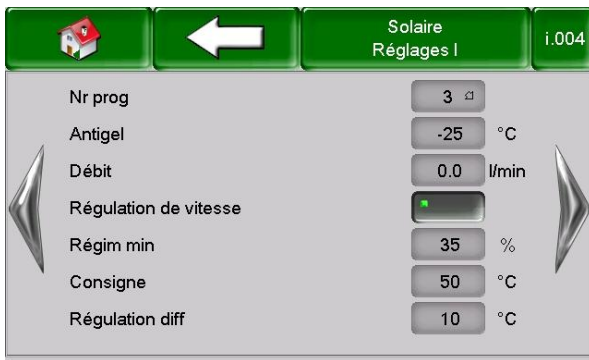
Navigation:	 Solaire i004 → 2 fois sur la droite	Navigation:	 Solaire i004 → 3 fois sur la droite
Ecran:		Ecran:	
Figure 7.71: Statut 2 – Solaire – Nr. prog. 3, 4, 5		Figure 7.72: Réglages 1 – Solaire – Nr. prog. 3, 4, 5	

MODULES

Chaudière

Tampon

Ballon ECS

Circ. Chauff.

Mode horaire

Solaire

Découp. Hydr

Pompe réseau

Vanne d'isolem.

T externe

REMARQUE : Les termes de chaque écran sont expliqués au chapitre 8.6 – Définitions (p. 73).

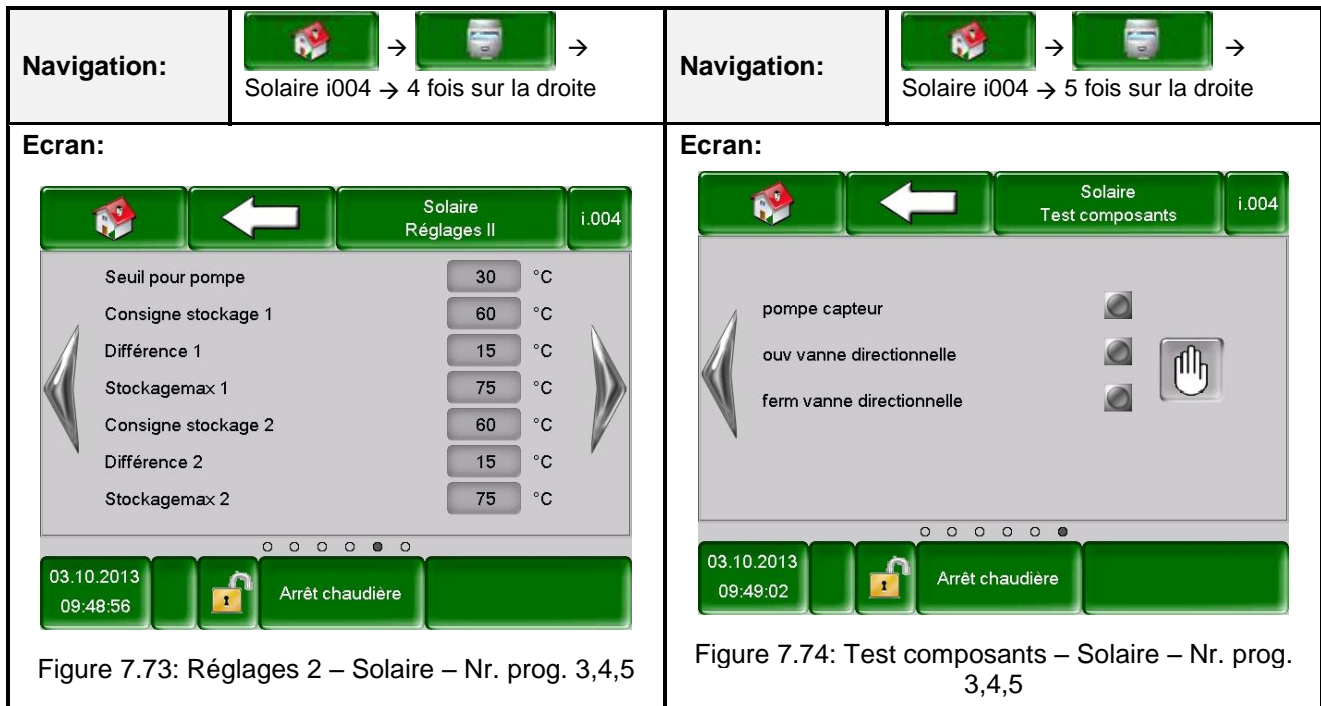

MODULES

Chaudière

Tampon

Ballon ECS

Circ. Chauff.

Mode horaire

Solaire

Découp. Hydr



Pompe réseau



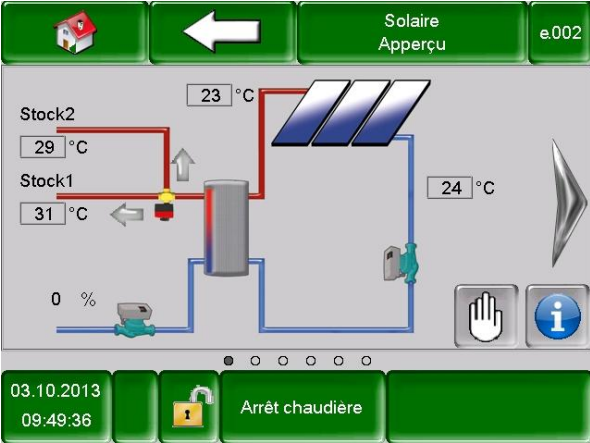

Vanne d'isolem.

T externe

REMARQUE : Les termes de chaque écran sont expliqués au chapitre 8.6 – Définitions (p. 73).

Nr. prog. 6 (disponible uniquement avec une installation d'un module solaire):

Navigation:  Solaire e002		Navigation:  Solaire e002 → 1 fois sur la droite	
<p>Figure 7.75: Aperçu – Solaire – Nr. prog. 6</p>		<p>Figure 7.76: Statut 1 – Solaire – Nr. prog. 6</p>	

Navigation:  Solaire e002 → 2 fois sur la droite		Navigation:  Solaire e002 → 3 fois sur la droite	
<p>Figure 7.77: Statut 2 – Solaire – Nr. prog. 6</p>		<p>Figure 7.78: Réglages 1 – Solaire – Nr. prog. 6</p>	

MODULES

Chaudière

Tampon

Ballon ECS

Circ. Chauff.

Mode horaire

Solaire





Découp. Hydr

Pompe réseau

Vanne d'isolem.

T externe

REMARQUE : Les termes de chaque écran sont expliqués au chapitre 8.6 – Définitions (p. 73).

Navigation:	 Solaire e002 → 4 fois sur la droite	Navigation:	 Solaire e002 → 5 fois sur la droite
Ecran: 	Ecran: 		
Figure 7.79: Réglages 2 – Solaire – Nr. prog. 6	Figure 7.80: Test composants – Solaire – Nr. prog. 6		

7.10.7 Découplage hydraulique

MODULES

Chaudière

Tampon

Ballon ECS

Circ. Chauff.

Mode horaire

Solaire



Découpl. Hydr



Pompe réseau

Vanne d'isolem.

T. externe

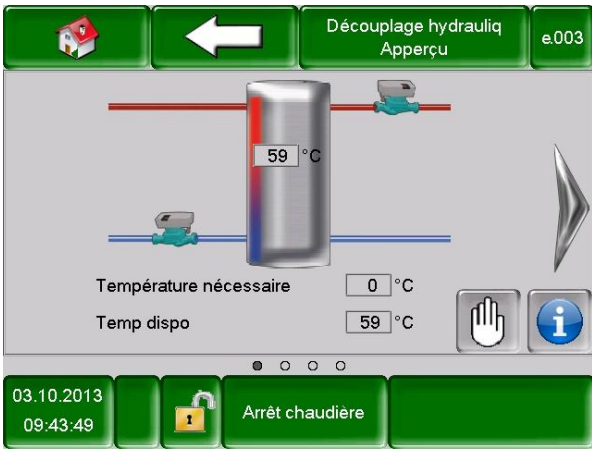
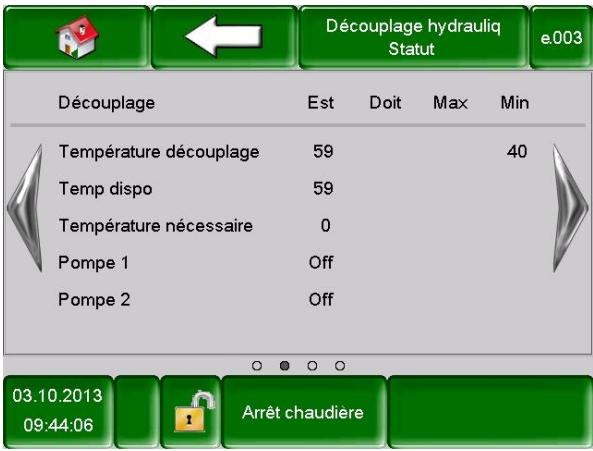
REMARQUE : Les termes de chaque écran sont expliqués au chapitre 8.7 – Définitions (p. 75).

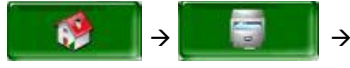
Navigation:	 Découplage hydraulique i000	Navigation:	 Découplage hydraulique i000 → 1x fois sur la droite
Ecran:	 Figure 7.81: Aperçu – Découplage hydraulique	Ecran:	 Figure 7.82: Statut – Découplage hydraulique

Navigation:	 Découplage hydraulique i000 → 2 fois sur la droite	Navigation:	 Découplage hydraulique i000 → 3 fois sur la droite
Ecran:	 Figure 7.83: Réglages – Découplage hydraulique	Ecran:	 Figure 7.84: Test composants – Découplage hydraulique

7.10.8 Pompe réseau

MODULES

Chaudière

Tampon

Ballon ECS

Circ. Chauff.

Mode horaire

Solaire





Découp. Hydr



Pompe réseau

Vanne d'isolem.

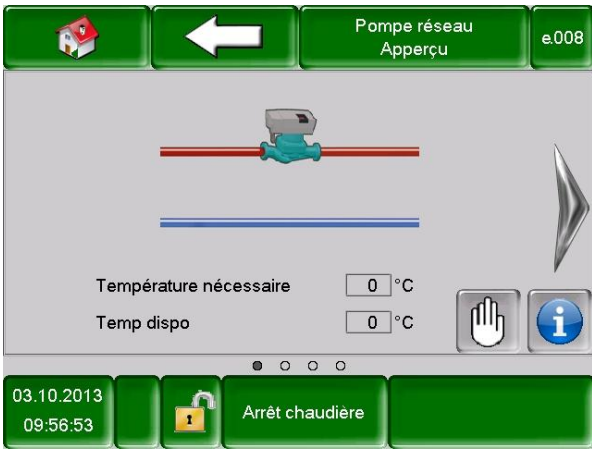
T externe

REMARQUE : Les termes de chaque écran sont expliqués au chapitre 8.8 – Définitions (p. 76).

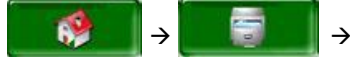
Navigation:  Pompe réseau i001	Navigation:  Pompe réseau i001 → 1 fois sur la droite
Ecran:  <p>Figure 7.85: Aperçu – Pompe réseau</p>	Ecran:  <p>Figure 7.86: Statut – Pompe réseau</p>

Navigation:  Pompe réseau i001 → 2 fois sur la droite	Navigation:  Pompe réseau i001 → 3 fois sur la droite
Ecran:  <p>Figure 7.87: Réglages – Pompe réseau</p>	Ecran:  <p>Figure 7.88: Test composants – Pompe réseau</p>

7.10.9 Vanne d'isolement

MODULES

Chaudière

Tampon

Ballon ECS

Circ. Chauff.

Mode horaire

Solaire





Découp. Hydr



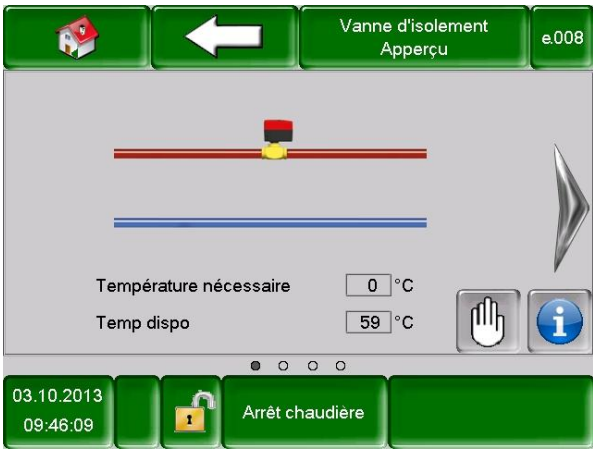

Pompe réseau

Vanne d'isolem.

T externe

REMARQUE : Les termes de chaque écran sont expliqués au chapitre 8.9 – Définitions (p. 77).

Navigation:	 Vanne d'isolement e003	Navigation:	 Vanne d'isolement e003 → 1 fois sur la droite
Ecran:	 <p>Figure 7.89: Aperçu – Vanne d'isolement</p>	Ecran:	 <p>Figure 7.90: Statut – Vanne d'isolement</p>

Navigation:	 Vanne d'isolement e003 → 2 fois sur la droite	Navigation:	 Vanne d'isolement e003 → 3 fois sur la droite
Ecran:	 <p>Figure 7.91: Paramètres – Vanne d'isolement</p>	Ecran:	 <p>Figure 7.92: Test composants – Vanne d'isolement</p>

7.10.10 T externe (demande externe)

MODULES

Chaudière

Tampon

Ballon ECS

Circ. Chauff.

Mode horaire

Solaire







Découp. Hydr



Pompe réseau

Vanne d'isolem.

T externe.





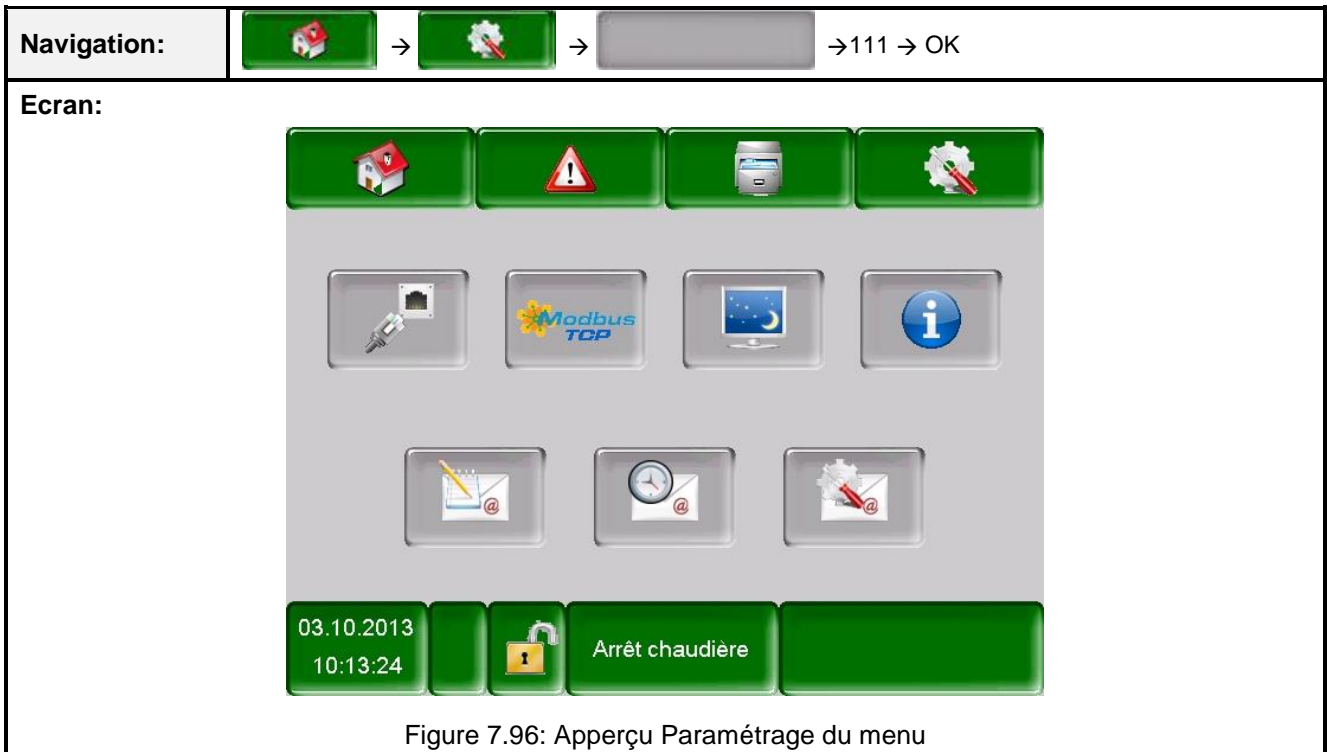

REMARQUE : Les termes de chaque écran sont expliqués au chapitre 8.10 – Définitions (p. 77).

Navigation:	 →  → T externe e004	Navigation:	 →  → T externe e004 → 1 fois sur la droite
Ecran:	 <p>Figure 7.93: Aperçu – T externe</p>	Ecran:	 <p>Figure 7.94: Statut – T externe</p>









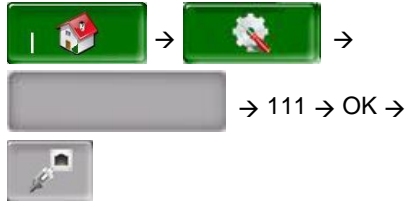
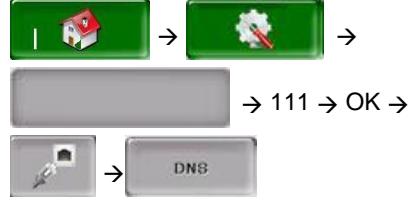
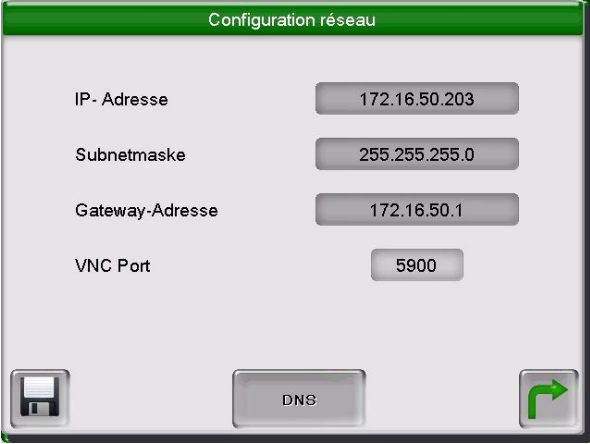
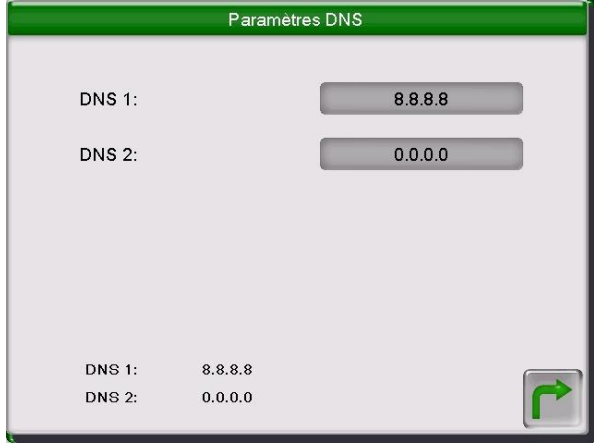

Navigation:	 →  → T externe e004 → 2 fois sur la droite
Ecran:	 <p>Figure 7.95: Réglages – T externe</p>

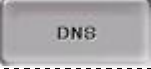
7.11 Paramétrage du menu

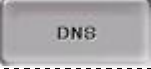

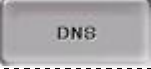

**Sélection:**

	Accès à la configuration réseau. (cf. chapitre 7.11.1 – page 51)
	Accès au paramétrage ModBus. (cf. chapitre 7.11.2 – page 52)
	Accès au paramétrage de l'écran de veille (cf. chapitre 7.11.3 – page 53)
	Affichage des informations sur la version logicielle, numéro du système d'exploitation, etc. (cf. chapitre 7.11.4 – page 53)
	Envoi d'informations par e-mail. (cf. chapitre 7.11.5 – page 54)
	Saisie de la fréquence d'envoi des e-mails. (cf. chapitre 7.11.6 – page 56)
	Accès au paramétrage du serveur de mails (cf. chapitre 7.11.7 – page 57)

7.11.1 Configuration réseau

<p>Navigation:</p>		<p>Navigation:</p>															
<p>Ecran:</p> 	<p>Ecran:</p> 																
<p>Figure 7.97: Configuration réseau</p>		<p>Figure 7.98: Paramétrage DNS</p>															
<p>Sélection:</p> <table border="1" data-bbox="137 1048 794 1500"> <tr> <td>172.16.50.203</td> <td>Paramétrage de l'adresse IP pour la chaudière.</td> </tr> <tr> <td>255.255.255.0</td> <td>Saisie du masque de sous-réseau.</td> </tr> <tr> <td>172.16.70.1</td> <td>Paramétrage de la passerelle.</td> </tr> <tr> <td></td> <td>Enregistrement des paramétrage réseau</td> </tr> <tr> <td></td> <td>Accès aux paramètres DNS (cf. (Figure 7.98)</td> </tr> <tr> <td></td> <td>Retour à la vue d'ensemble des paramètres menu.</td> </tr> </table>	172.16.50.203	Paramétrage de l'adresse IP pour la chaudière.	255.255.255.0	Saisie du masque de sous-réseau.	172.16.70.1	Paramétrage de la passerelle.		Enregistrement des paramétrage réseau		Accès aux paramètres DNS (cf. (Figure 7.98)		Retour à la vue d'ensemble des paramètres menu.	<p>Sélection:</p> <table border="1" data-bbox="794 1048 1453 1500"> <tr> <td>0.0.0.0</td> <td>Paramétrage de l'adresse IP du serveur DNS.</td> </tr> <tr> <td></td> <td>Retour à la page de configuration réseau (Figure 7.97)</td> </tr> </table>	0.0.0.0	Paramétrage de l'adresse IP du serveur DNS.		Retour à la page de configuration réseau (Figure 7.97)
172.16.50.203	Paramétrage de l'adresse IP pour la chaudière.																
255.255.255.0	Saisie du masque de sous-réseau.																
172.16.70.1	Paramétrage de la passerelle.																
	Enregistrement des paramétrage réseau																
	Accès aux paramètres DNS (cf. (Figure 7.98)																
	Retour à la vue d'ensemble des paramètres menu.																
0.0.0.0	Paramétrage de l'adresse IP du serveur DNS.																
	Retour à la page de configuration réseau (Figure 7.97)																
	<p>Remarque:</p> <p>DNS signifie Domain Name System et configure le domaine de l'adresse IP correspondante. Cela signifie que le paramétrage du réseau DNS permet d'envoyer des mails par internet depuis l'écran tactile (cf. chapitre 7.11.5).</p> <p><u>Nous vous conseillons la configuration suivante:</u></p> <p>DNS 1: 8.8.8.8 (=Serveur DNS de Google, qui est libre et gratuit comme alternative au serveur des fournisseurs d'accès internet).</p> <p>DNS 2: Serveur DNS de votre fournisseur d'accès internet.</p>																

7.11.2 Paramétrage Modbus

Navigation:  →  →  →111 → OK → 

Ecran:

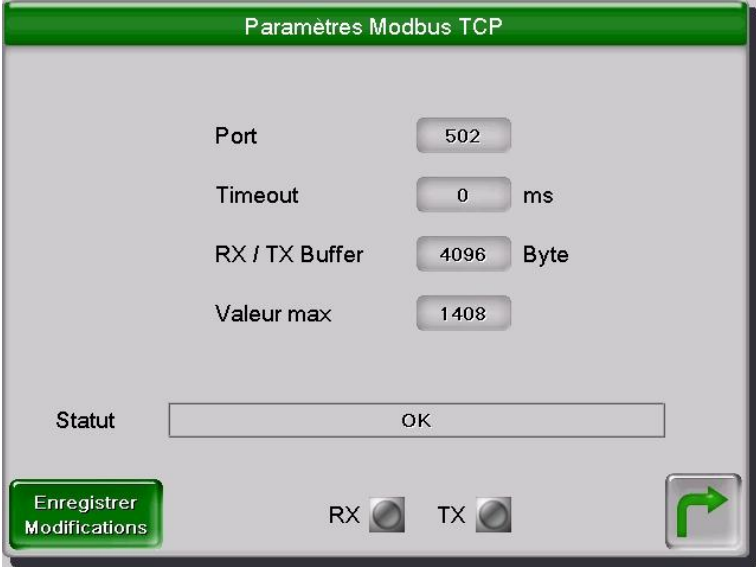



Figure 7.99: Paramétrage – Modbus





Sélection:

502	Paramétrage du port TCP. Le 502 est réservé pour le ModBus-TCP.
0	Saisie de la temporisation pour la transmission de données.
4096	Saisie de la taille de la mémoire tampon en Byte.
400	Saisie de la valeur max. du serveur.
Enregistrer Modifications	Enregistrement des modifications.
	Retour à la vue d'ensemble des paramètres menu.

Remarque:

Le ModBus est un protocole utilisé pour l'échange de données entre les contrôleurs ModBus des systèmes de contrôle du bâtiment. Dans les régulations HERZ, le protocole ModBus/TCP est d'ailleurs utilisé. Ce protocole transmet les données codées via le câble LAN. Le ModBus permet la transmission des données des contrôleurs rattachés au système de contrôle du bâtiment et qu'elles soient traitées dans leur ordre d'arrivée.

7.11.3 Ecran de veille

Navigation:  →  →  →111 → OK → 

Ecran:

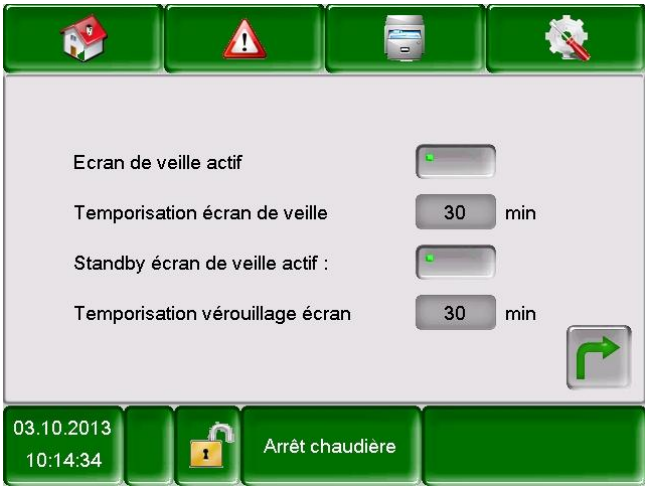







Figure 7.100: Ecran de veille

Sélection:

1	Activation de l'écran de veille.
2	Saisie du délai de déclenchement de l'écran de veille.
3	Activation du mode économie d'énergie de l'écran de veille.
4	Saisie du délai de déclenchement du mode d'économie d'énergie.
	Retour à la vue d'ensemble des paramètres menu.

7.11.4 Aperçu des informations

Navigation:  →  →  →111 → OK → 

Ecran:

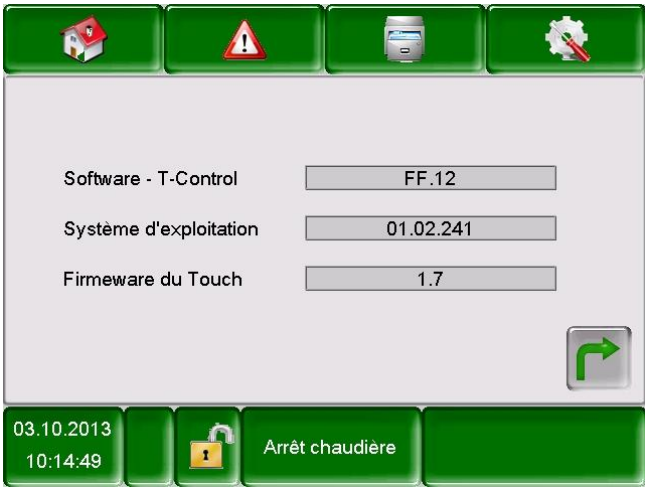





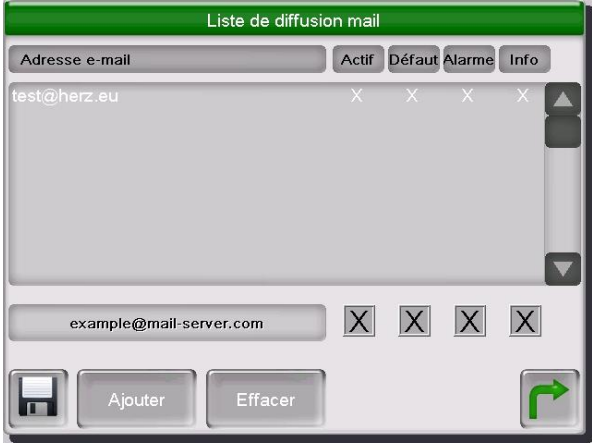
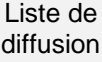



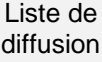









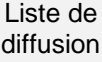







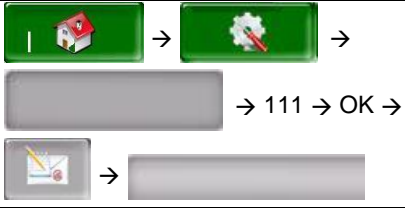
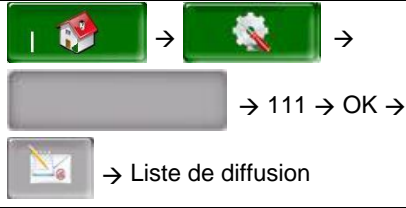
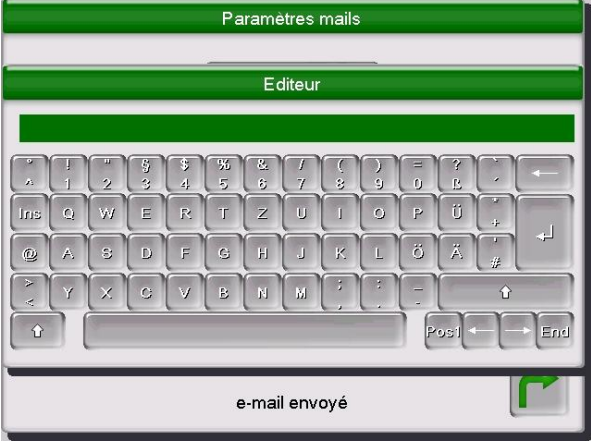











Figure 7.101: Aperçu des informations





Remarque:
La version actuelle du logiciel, du système d'exploitation et du firmware sont accessible dans l'aperçu des informations. Aucune valeur ne peut être modifiée.

7.11.5 Envoyer un e-mail

Navigation:	 → 111 → OK → 	Navigation:	 → 111 → OK →  → Liste de diffusion																				
Ecran: 	Ecran: 																						
<p align="center">Figure 7.102: Réglages – Mail</p>		<p align="center">Figure 7.103: Liste de diffusion – Mail</p>																					
Sélection: <table border="1" style="width:100%; border-collapse: collapse;"> <tr> <td style="width:15%; text-align: center;"></td> <td>Ajout d'un destinataire (cf. Figure 7.103)</td> </tr> <tr> <td style="text-align: center;"></td> <td>Saisie de l'objet.</td> </tr> <tr> <td style="text-align: center;"></td> <td>Définition de l'importance de l'e-mail</td> </tr> <tr> <td style="text-align: center;"></td> <td>Retour à la vue d'ensemble des paramètres menu.</td> </tr> </table>			Ajout d'un destinataire (cf. Figure 7.103)		Saisie de l'objet.		Définition de l'importance de l'e-mail		Retour à la vue d'ensemble des paramètres menu.	Sélection: <table border="1" style="width:100%; border-collapse: collapse;"> <tr> <td style="width:15%; text-align: center;">example@mail-server.com</td> <td>Saisie de l'adresse e-mail d'un destinataire.</td> </tr> <tr> <td style="text-align: center;">Ajouter</td> <td>Ajout de l'adresse e-mail du destinataire à la liste de diffusion.</td> </tr> <tr> <td style="text-align: center;">Effacer</td> <td>Suppression de l'adresse e-mail du destinataire de la liste de diffusion.</td> </tr> <tr> <td style="text-align: center;"></td> <td>Choix possible de différentes valeurs (défaut, alerte, information).</td> </tr> <tr> <td style="text-align: center;"></td> <td>Enregistrement de l'adresse e-mail du destinataire et des valeurs sélectionnées (défaut, alerte, information).</td> </tr> <tr> <td style="text-align: center;"></td> <td>Retour à la vue d'ensemble des paramètres de mails (Figure 7.102).</td> </tr> </table>		example@mail-server.com	Saisie de l'adresse e-mail d'un destinataire.	Ajouter	Ajout de l'adresse e-mail du destinataire à la liste de diffusion.	Effacer	Suppression de l'adresse e-mail du destinataire de la liste de diffusion.		Choix possible de différentes valeurs (défaut, alerte, information).		Enregistrement de l'adresse e-mail du destinataire et des valeurs sélectionnées (défaut, alerte, information).		Retour à la vue d'ensemble des paramètres de mails (Figure 7.102).
	Ajout d'un destinataire (cf. Figure 7.103)																						
	Saisie de l'objet.																						
	Définition de l'importance de l'e-mail																						
	Retour à la vue d'ensemble des paramètres menu.																						
example@mail-server.com	Saisie de l'adresse e-mail d'un destinataire.																						
Ajouter	Ajout de l'adresse e-mail du destinataire à la liste de diffusion.																						
Effacer	Suppression de l'adresse e-mail du destinataire de la liste de diffusion.																						
	Choix possible de différentes valeurs (défaut, alerte, information).																						
	Enregistrement de l'adresse e-mail du destinataire et des valeurs sélectionnées (défaut, alerte, information).																						
	Retour à la vue d'ensemble des paramètres de mails (Figure 7.102).																						
		Remarque: <p>Sélection des cases:  1 2 3 4</p> <table border="1" style="width:100%; border-collapse: collapse;"> <tr> <td style="width:20px; text-align: center;">1</td> <td>Ces cases doivent toujours être actives. Si elles sont inactives, aucun mail ne sera envoyé au destinataire.</td> </tr> <tr> <td style="text-align: center;">2</td> <td>Lorsque la case est sélectionnée, les défauts sont transmis.</td> </tr> <tr> <td style="text-align: center;">3</td> <td>Lorsque la case est sélectionnée, les alertes sont transmises.</td> </tr> <tr> <td style="text-align: center;">4</td> <td>Lorsque la case est sélectionnée, les informations sont transmises.</td> </tr> </table>		1	Ces cases doivent toujours être actives. Si elles sont inactives, aucun mail ne sera envoyé au destinataire.	2	Lorsque la case est sélectionnée, les défauts sont transmis.	3	Lorsque la case est sélectionnée, les alertes sont transmises.	4	Lorsque la case est sélectionnée, les informations sont transmises.												
1	Ces cases doivent toujours être actives. Si elles sont inactives, aucun mail ne sera envoyé au destinataire.																						
2	Lorsque la case est sélectionnée, les défauts sont transmis.																						
3	Lorsque la case est sélectionnée, les alertes sont transmises.																						
4	Lorsque la case est sélectionnée, les informations sont transmises.																						

<p>Navigation:</p>		<p>Navigation:</p>									
<p>Ecran:</p> 		<p>Ecran:</p> 									
<p>Figure 7.104: Objet de l'e-mail</p>		<p>Figure 7.105: Envoyer un e-mail</p>									
<p>Sélection:</p> <table border="1" data-bbox="137 981 794 1216"> <tr> <td></td> <td>Valider la saisie.</td> </tr> <tr> <td></td> <td>Effacer le dernier caractère.</td> </tr> <tr> <td></td> <td>Ecrire en majuscule</td> </tr> </table>			Valider la saisie.		Effacer le dernier caractère.		Ecrire en majuscule	<p>Sélection:</p> <table border="1" data-bbox="794 981 1458 1216"> <tr> <td>Test envoi mail</td> <td>Envoi du mail au destinataire.</td> </tr> </table>		Test envoi mail	Envoi du mail au destinataire.
	Valider la saisie.										
	Effacer le dernier caractère.										
	Ecrire en majuscule										
Test envoi mail	Envoi du mail au destinataire.										

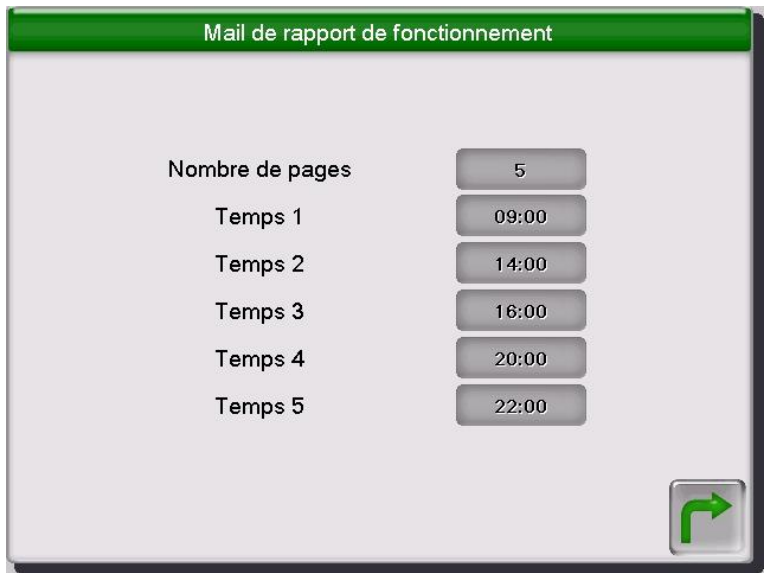
7.11.6 Rapport de fonctionnement des e-mails

Navigation:	 →  → <input type="text" value="111"/> → OK → 
Ecran:	
Figure 7.106: Rapport de fonctionnement des e-mails	
Sélection:	
1	Saisie de la fréquence des e-mails (maximum 5 fois).
2-6	Réglage des heures d'envoi d'e-mail au destinataire avec les valeurs sélectionnées (défaut, alerte, information → cf. Figure 7.103).
	Retour à la vue d'ensemble des paramètres menu.

7.11.7 Paramétrage du serveur mail

Navigation:	
Ecran:	

Figure 7.107: Paramétrage du serveur mail

Sélection:

mail.gmx.net	Réglage du serveur mail (=serveur de mails sortant).
touch.herz@gmx.at	Saisie de l'adresse e-mail de l'écran tactile.
Mot de passe	Saisie du mot de passe.
touch.herz@gmx.at	Saisie du nom d'utilisateur.

Remarque:

Pour que vous puissiez envoyer les valeurs sélectionnées (défauts, alarmes, informations, cf Figure 7.103) de la chaudière par mail, vous devez rentrer une adresse e-mail propre. Une fois que la création de l'adresse mail est faite, vous pouvez régler les valeurs à l'endroit indiqué comme sur la Figure 7.107.

Sur l'exemple, une adresse e-mail GMX, qui peut être créée gratuitement, a été choisie. Bien sûr, vous pouvez choisir un autre fournisseur pour les e-mails.

Le fournisseur (par exemple, GMX) vous donnera les informations pour le serveur mail et le numéro de port. Vous pouvez choisir librement les adresse mail et les mots de passe.



Lorsque la configuration du serveur mail est réussie, la chaudière peut alors envoyer les valeurs sélectionnées par mail.

8 DÉFINITIONS

Dans ce chapitre, tous les termes qui apparaissent sur les captures d'écran sont expliqués. En dessous de chaque image apparaît une légende (Figure 7.19 à Figure 7.74). Vous retrouverez ces légendes dans les définitions. Ainsi, vous pourrez trouver rapidement et facilement les termes et leur définition.



Quelques termes peuvent aussi bien être des valeurs d'affichage que des valeurs de réglage. Ils sont indiqués par un astérisque.

- En cas de test unité inactif, ces termes basculent en tant que Valeur d'affichage le symbole de teste de l'unité apparaît alors comme suit: 
- Lorsque le test d'unité est actif (en cliquant sur le symbole  , la main s'affiche en vert et le test est activé), chaque composant peut être testé individuellement en cliquant sur le témoin lumineux. Ce terme devient alors une valeur de réglage.

8.1 Module chaudière

Position	Terme	Valeur d'affichage / de réglage	Définition
Figure 7.19	Température chaudière	Valeur d'affichage	Affichage de la température chaudière (= température de départ) en °C
	Température de retour	Valeur d'affichage	Affichage de la température retour en °C
	Puissance chaudière	Valeur d'affichage	Affichage du rendement actuel de la chaudière en %
	VM retour	Valeur d'affichage	Affichage de l'état actuel (Marche/Arrêt) de la vanne de mélange retour
	Pompe rehausse	Valeur d'affichage	Affichage de l'état actuel (Marche/Arrêt) de la pompe de retour
Figure 7.20	Température fumées	Valeur d'affichage	Affichage de la température des fumées (=température des fumées) en °C
	Température foyer	Valeur d'affichage	Affichage de la température foyer (= température dans le foyer) en °C
	Température vis alim	Valeur d'affichage	Affichage de la température de la vis d'alimentation en °C
	Ventilateur extrac	Valeur d'affichage	Affichage de la valeur actuelle d'extraction en %
	Régime ventilo	Valeur d'affichage	Affichage du régime ventilateur en %

Position	Terme	Valeur d'affichage / de réglage	Définition
Figure 7.21	Correc. ventilo	Valeur d'affichage	Affichage de la correction actuelle du ventilateur d'extraction de la régulation lambda en %
	Correc. comb	Valeur d'affichage	Affichage de la correction combustible actuelle de la régulation lambda en %
	Marche alim	Valeur d'affichage	L'alimentation en combustible se fera suivant la fréquence définie (affichage en dixième de secondes) ■ L'intervalle est réglé par le technicien!
	Pause alim	Valeur d'affichage	Pendant cet intervalle, il n'y a pas d'alimentation en combustible (affichage en dixième de secondes) ■ L'intervalle est réglé par le technicien!
	O ₂ [%]	Valeur d'affichage	Affichage valeurs actuelles d'O ₂
CO ₂ [%]	Valeur d'affichage	Affichage valeurs actuelles de CO ₂	
Figure 7.22	Temp mini	Valeur de réglage	La pompe de retour fonctionne selon les cycles de combustion de la chaudière jusqu'à ce que la température de la chaudière tombe en-dessous de la consigne de température résiduelle.
	Hystérésis de réglage	Valeur de réglage	L'hystérésis est la plage de température où la chaudière régule. Dans ce cas, la chaudière ne fonctionne pas constamment à puissance nominale mais avec une puissance variant entre 30 et 100%.
	Demande mini	Valeur de réglage	Réglage de la consigne de température minimale
	Puissance max	Valeur de réglage	Valeur paramétrée pour la puissance maximale de la chaudière. Plage de réglage 30..100 [100] %
	Combustible	Valeur de réglage	Possibilité de choisir le combustible dans les propositions (par exemple : granulés, bois déchiqueté, etc.)
Figure 7.24	Nettoyage grille *	Valeur d'affichage / de réglage	Affichage de l'état actuel du nettoyage de la grille: ■ Lorsque le témoin est allumé, la grille est automatiquement nettoyée
	Vis alim *	Valeur d'affichage / de réglage	Affichage de l'état actuel de la vis d'alimentation: ■ Lorsque le témoin est allumé, l'alimentation en combustible se fait

Position	Terme	Valeur d'affichage / de réglage	Définition
Figure 7.24	ouv clapet RSE *	Valeur d'affichage / de réglage	<p>Affichage pour dire si le clapet de protection contre le retour de combustion (clapet RSE) est ouvert:</p> <ul style="list-style-type: none"> ■ Lorsque le témoin est allumé, le clapet RSE est ouvert. ■ Le clapet RSE évite les retours de combustion dans le silo. Il sert de séparation entre le foyer et le silo.
	Extraction *	Valeur d'affichage / de réglage	<p>Affichage de l'état actuel de l'extraction (=extraction silo):</p> <ul style="list-style-type: none"> ■ Lorsque le témoin est allumé, le combustible est extrait du silo.
	Extrac cendres *	Valeur d'affichage / de réglage	<p>Affichage de l'état actuel de l'extraction des cendres:</p> <ul style="list-style-type: none"> ■ Lorsque le témoin est allumé, la cendre du foyer qui est tombée par la grille est convoyée dans le(s) cendrier(s).
	Gradin mobile*	Valeur d'affichage / de réglage	<p>Affichage de l'état actuel du gradin mobile:</p> <ul style="list-style-type: none"> ■ Lorsque le témoin est allumé, le combustible est aspiré.
Figure 7.25	Chauffe Lamdda *	Valeur d'affichage / de réglage	<p>Affichage de l'état actuel de la chauffe lambda:</p> <ul style="list-style-type: none"> ■ Lorsque le témoin est allumé, la chauffe de la sonde lambda est active et la teneur d'O² dans les fumées est mesurée. ■ La chauffe de la sonde lambda est d'ailleurs active pour chaque état de fonctionnement à l'exception du mode « Arrêt.
	Nett ech *	Valeur d'affichage / de réglage	<p>Affichage de l'état actuel du nettoyage échangeurs:</p> <ul style="list-style-type: none"> ■ Lorsque le témoin est allumé, les échangeurs sont automatiquement nettoyés. ■ La fréquence de nettoyage des échangeurs est réglée par le technicien.

Position	Terme	Valeur d'affichage / de réglage	Définition
Figure 7.25	Allumeur *	Valeur d'affichage / de réglage	Affichage de l'état actuel de la résistance de l'allumeur: <ul style="list-style-type: none"> ■ Lorsque le témoin est allumé, la chauffe est activée (seulement lors du processus de démarrage) et le combustible est allumé
	Allumeur *	Valeur d'affichage / de réglage	Affichage de l'état actuel du ventilateur de l'allumeur: <ul style="list-style-type: none"> ■ Lorsque le témoin est allumé, l'allumeur est activé (seulement lors du processus de démarrage)
	Vent extrac *	Valeur d'affichage / de réglage	Affichage de la commande du ventilateur d'extraction et du retour régime
Figure 7.26	Pompe rehausse *	Valeur d'affichage / de réglage	Affichage de l'état actuel de la pompe de rehausse: <ul style="list-style-type: none"> ■ Lorsque le témoin est allumé, la pompe de rehausse fonctionne
	ouv VM rehausse *	Valeur d'affichage / de réglage	Affichage de l'état actuel de la vanne de mélange de la pompe de rehausse: <ul style="list-style-type: none"> ■ Lorsque le témoin est allumé, la vanne mélangeuse retour est ouverte.
	Ferm VM rehausse *	Valeur d'affichage / de réglage	Affichage de l'état du contrôle de la température dans le silo: <ul style="list-style-type: none"> ■ Lorsque le témoin est allumé, la vanne mélangeuse retour est fermée
	Sortie TÜB *	Valeur d'affichage / de réglage	Affichage de l'état du contrôle de la température dans le silo: <ul style="list-style-type: none"> ■ Un témoin allumé indique une température trop élevée dans le silo
	Synthèse défaut *	Valeur d'affichage / de réglage	Sortie alarme, affichage de certains défauts qui sont apparus (cf. Chapitre 9, colonne synthèse défaut)
	Contact de marche *	Valeur d'affichage / de réglage	Le témoin est actif lorsque la chaudière fonctionne (le témoin lumineux n'est pas actif uniquement lorsque l'état de fonctionnement est „arrêt »)

Position	Terme	Valeur d'affichage / de réglage	Définition
Figure 7.27	Grille fermée	Valeur d'affichage	Affichage de l'état de la grille: <ul style="list-style-type: none"> ■ Lorsque le témoin est allumé, la grille est fermée
	Réservoir vide	Valeur d'affichage	Affichage de l'état des cendriers: <ul style="list-style-type: none"> ■ Lorsque le témoin est allumé, le cendrier est vide
	RSE fermé	Valeur d'affichage	Affichage de l'état actuel du clapet RSE: <ul style="list-style-type: none"> ■ Lorsque le témoin est allumé, le clapet RSE est fermé
	RSE ouvert	Valeur d'affichage	Affichage de l'état actuel du clapet RSE: <ul style="list-style-type: none"> ■ Lorsque le témoin est allumé, le clapet RSE est ouvert
	STB	Valeur d'affichage	Affichage de l'état actuel du limiteur de température de sécurité (STB): <ul style="list-style-type: none"> ■ Lorsque le témoin est allumé, le STB a fonctionné, ce qui veut dire que l'installation s'est éteinte lorsque la température de la chaudière a dépassé 95°C
	TÜB stockage	Valeur d'affichage	Affichage de l'état du contrôle de température (TÜB) dans le silo: <ul style="list-style-type: none"> ■ Lorsque le témoin est allumé, le capteur TÜB dans le silo s'est déclenché et la température du silo a dépassé la température maximale autorisée.
	Entrée supplémentaire	Valeur d'affichage	Affichage de l'état actuel de l'entrée supplémentaire: <ul style="list-style-type: none"> ■ Lorsque le témoin est allumé, l'entrée supplémentaire est active ■ Une entrée auxiliaire peut être par exemple un détecteur de CO, un système de surveillance de pression, etc.

Position	Terme	Valeur d'affichage / de réglage	Définition
Figure 7.28	Thermique vis extrac	Valeur d'affichage	Affichage de l'état actuel de la protection moteur de la vis d'extraction: <ul style="list-style-type: none"> ■ Lorsque le témoin est allumé, le thermique de protection moteur est déclenché.
	Arrêt brûleur	Valeur d'affichage	Affichage de l'état actuel du brûleur: <ul style="list-style-type: none"> ■ Lorsque le témoin est allumé, l'installation est verrouillée depuis l'entrée numérique
	Porte cendrier ouverte	Valeur d'affichage	Affichage de l'état de la porte cendrier: <ul style="list-style-type: none"> ■ Lorsque le témoin est allumé, la porte cendrier est ouverte
	Clapet d'aspiration ouvert	Valeur d'affichage	Indique si le clapet d'aspiration est ouvert: <ul style="list-style-type: none"> ■ Lorsque le témoin est allumé, le clapet d'aspiration est ouvert (cela a un impact en cas d'extraction pneumatique).
Figure 7.29	Puissance nominale	Valeur d'affichage	Heures de fonctionnement durant lesquelles la chaudière a fonctionné à la puissance nominale
	Modulation	Valeur d'affichage	Heures de fonctionnement durant lesquelles la chaudière a fonctionné en phase de modulation
	Mi puissance	Valeur d'affichage	Heures de fonctionnement durant lesquelles la chaudière a fonctionné en charge minimale
	Deb. /Fin comb	Valeur d'affichage	Heures de fonctionnement durant lesquelles la chaudière a fonctionné en phase de début de combustion, fin de combustion ou d'allumage
	Durée fonctionnement chaudière	Valeur d'affichage	La durée de fonctionnement chaudière se calcule à partir de la somme des heures de fonctionnement à puissance nominale et dans les phases de modulation, de charge partielle et de début et fin de combustion
	Ensemble	Valeur d'affichage	Heures de fonctionnement globales de la chaudière (incl. Arrêt chauffage)

8.2 Module ballon tampon

Position	Terme	Valeur d'affichage / de réglage	Définition
Figure 7.32	Tampon sup	Valeur d'affichage	Affichage de la température en partie haute du ballon tampon en °C
	Tampon mil	Valeur d'affichage	Affichage de la température en partie intermédiaire du ballon tampon en °C
	Tampon inf	Valeur d'affichage	Affichage de la température en partie basse du ballon tampon en °C
	Température de changement	Valeur d'affichage	La température de changement fonctionne comme une moyenne. Cela signifie qu'à partir de la première mise en route, le calcul de la température moyenne extérieure commence. Le calcul continue de façon constante en interne dans la régulation. Si la température moyenne jour paramétrée est dépassée, cela signifie pour la régulation qu'il faut passer automatiquement en mode été. Généralement, la température de changement permet de basculer entre la température de consigne hiver et la température de consigne été et vice versa.
	Température extérieure	Valeur d'affichage	Affichage de la température extérieure en °C
Figure 7.33	Température nécessaire	Valeur d'affichage	<ul style="list-style-type: none"> ■ Affichage de la température nécessaire du module ■ La température nécessaire se calcule à partir de la somme de la température de consigne hiver ou de la température de consigne été, de la différence de température et de la rehausse (cf. chapitre 6 pour le température manager).
	Pompe de charge tampon	Valeur d'affichage	Affichage de l'état (marche/arrêt) de la pompe de chargement tampon
	Chauffe rapide	Valeur d'affichage	<p>Affichage de l'état de la vanne de chauffe rapide (marche/arrêt):</p> <ul style="list-style-type: none"> ■ Le terme n'apparaît que lorsque la „chauffe rapide“ cf. Figure 7.35 a été activée. ■ Pendant l'état de chauffe rapide, le ballon tampon est chauffé à la température de consigne supérieure et le circuit de chauffage met plus rapidement à disposition la température nécessaire
Figure 7.34	Hiver doit	Valeur de réglage	Réglage de la température de consigne pour l'hiver en °C
	Été doit	Valeur de réglage	Réglage de la température de consigne pour l'été en °C
	Diff de température	Valeur de réglage	Différence de température entre la source de chaleur (soit la chaudière) et la température du ballon tampon en partie base pour la commande de la vanne de chargement de tampon

Position	Terme	Valeur d'affichage / de réglage	Définition
Figure 7.34	Température de changement	Valeur de réglage	La température de changement fonctionne comme une moyenne. Cela signifie qu'à partir de la première mise en route, le calcul de la température moyenne extérieure commence. Le calcul continue de façon constante en interne dans la régulation. Si la température moyenne jour paramétrée est dépassée, cela signifie pour la régulation qu'il faut passer automatiquement en mode été. Généralement, la température de changement permet de basculer entre la température de consigne hiver et la température de consigne été et vice versa.
	Hausse temp	Valeur de réglage	Réglage de la rehausse de la température nécessaire. <ul style="list-style-type: none"> ■ En raison des pertes de charge, on peut régler une rehausse de la température de consigne hiver/été du circuit de stockage.
Figure 7.35	Stratification ballon	Valeur de réglage	Après avoir éteint la chaudière (par exemple pour le nettoyage brûleur), la régulation va d'abord vérifier si la température demandée en partie haute de ballon est disponible. Si cette température est disponible, la chaudière ne redémarre pas (même si la consigne en partie basse du ballon n'est pas atteinte).
	Chauffe rapide	Valeur de réglage	<ul style="list-style-type: none"> ■ En activant cette fonction, le démarrage rapide est activé. Cela signifie que le tampon est chauffé à la température de consigne haute et que le circuit de chauffage met plus rapidement à disposition la température demandée. ■ La température de consigne haute correspond à la température nécessaire la plus élevée des circuits de chauffage raccordés si ces derniers sont raccordés au ballon tampon.

Position	Terme	Valeur d'affichage / de réglage	Définition
Figure 7.35	Tampon indépendant	Valeur de réglage	<ul style="list-style-type: none"> ■ Ici, la stratification ballon peut être activée (par exemple, stratification du ballon tampon 1 au ballon 2 ou de la chaudière au ballon tampon) ■ Ce paramètre de réglage permet à la consigne de température de retour d'être automatiquement relevée dès que la température en partie basse du tampon a atteint la valeur de réglage de la consigne de température de retour.
	Temp. extérieur	Valeur de réglage	Activation de la sonde de température extérieure
	Calibrage sonde extérieure	Valeur de réglage	Réglage du calibrage de la sonde extérieure
Figure 7.36	Pompe de charge tampon*	Valeur d'affichage / de réglage	<p>Affichage de l'état actuel de la pompe de charge d ballon-tampon:</p> <ul style="list-style-type: none"> ■ Lorsque le témoin est allumé, la pompe de chargement tampon fonctionne et le tampon est chargé.
	Ouv. chauffe rapide*	Valeur d'affichage / de réglage	<p>Affichage de l'état de la vanne de chauffe rapide:</p> <ul style="list-style-type: none"> ■ Lorsque le témoin est allumé, la vanne de chauffe rapide est ouverte et le ballon tampon est chauffé à la température de consigne.
	Ferm. chauffe rapide*	Valeur d'affichage / de réglage	<p>Affichage de l'état de la vanne de chauffe rapide:</p> <ul style="list-style-type: none"> ■ Lorsque le témoin est allumé, la vanne de chauffe rapide est fermée

8.3 Module ECS

Position	Terme	Valeur d'affichage / de réglage	Définition
Figure 7.37	Démarrage rapide	Valeur de réglage	En appuyant sur cette rubrique, le démarrage rapide est activé. Cela signifie que si, par exemple, vous êtes en dehors du temps de charge ECS et que vous souhaitez uniquement faire chauffer le ballon tampon à la température de consigne, alors vous pouvez le faire à partir de cette rubrique.
	Chargement	Valeur de réglage	En appuyant sur cette rubrique, le chargement du ballon tampon complet se fait.
Figure 7.38	Température ECS	Valeur d'affichage	Affichage de la température ECS en °C
	Vanne de charge	Valeur d'affichage	Affichage de l'état (marche/arrêt) de la vanne de charge
	Temp ECS bas	Valeur d'affichage	Affichage de la température du ballon ECS en partie basse en °C

Position	Terme	Valeur d'affichage / de réglage	Définition
Figure 7.42	Consigne	Valeur de réglage	Réglage de la température de consigne su ballon ECS en °C
	Chargement mini / Température	Valeur de réglage	<ul style="list-style-type: none"> ■ Lorsque le chargement minimal est activé, le ballon ECS est chargé en dehors des heures de chargement ECS à la température minimale qui a été définie. ■ Si la température ECS durant le temps de chargement ECS est inférieure à la valeur de la température minimale, alors le chargement ECS a lieu
Figure 7.42	Hausse temp	Valeur de réglage	<p>Réglage de la rehausse pour la température nécessaire.</p> <ul style="list-style-type: none"> ■ En raison des déperditions, on peut régler une augmentation de la température de consigne du circuit de stockage.
	Tps chargmt max	Valeur de réglage	Réglage du temps de chargement maximum durant lequel le ballon ECS doit être chargé à la température de consigne, en heures.
	Temp légionnelle	Valeur de réglage	<ul style="list-style-type: none"> ■ Valeur de réglage de la température ECS (l'ECS est chauffé à cette chaleur pour détruire les bactéries) ■ Une désactivation de ce paramètre peut se faire en réglant la température à 0°C.
	Pompe circul	Valeur de réglage	<p>éclenchement de la pompe de circulation</p> <ul style="list-style-type: none"> ■ La pompe de circulation est enclenchée toutes les 10 minutes durant le temps de chargement de l'ECS ■ La pompe de circulation se coupe si la température de circulation est plus élevée que la température minimale de l'ECS de 5°C ou après 5 minutes au plus
	Vanne de charge	Valeur de réglage	Déclenchement de la vanne de charge

Position	Terme	Valeur d'affichage / de réglage	Définition
Figure 7.44	Pompe ECS*	Valeur d'affichage / de réglage	<p>Affichage de l'état de la pompe ECS:</p> <ul style="list-style-type: none"> ■ Lorsque le témoin est allumé, la pompe ECS fonctionne ■ N'est visible que si « vanne de charge » sur la Figure 7.42 n'est pas activée.
	Vanne de charge*	Valeur d'affichage / de réglage	<p>Affichage de l'état de la vanne de charge:</p> <ul style="list-style-type: none"> ■ Lorsque le témoin est allumé, la vanne de charge est ouverte ■ N'est visible que si « vanne de charge » sur la Figure 7.42 est activée.
	Vanne chargement PAC*	Valeur d'affichage / de réglage	<p>Affichage de l'état de la vanne de charge PAC:</p> <ul style="list-style-type: none"> ■ Lorsque le témoin est allumé, la vanne de chargement PAC est ouverte et l'ECS est chargé plus vite (= démarrage rapide) ■ N'est visible que si « vanne de charge » sur la Figure 7.42 est activée.
	Pompe circul*	Valeur d'affichage / de réglage	<p>Affichage de l'état de la pompe de circulation:</p> <ul style="list-style-type: none"> ■ Lorsque le témoin est allumé, la pompe de circulation fonctionne ■ N'est visible que si « pompe circul » sur la Figure 7.42 est activée

8.4 Module circuit de chauffage

Position	Terme	Valeur d'affichage / de réglage	Définition
Figure 7.46	Température départ	Valeur d'affichage	Affichage de la température de départ en °C
	Température retour	Valeur d'affichage	Affichage de la température de retour en °C
	Température extérieure	Valeur d'affichage	Affichage de la température extérieure en °C
	Température ambiante	Valeur d'affichage	Affichage de la température ambiante en °C
	Correction ambiante	Valeur d'affichage	Affichage de la correction de la température ambiante qui a été réglée
Figure 7.47	Température de changement	Valeur d'affichage	Réglage de la température extérieure à partir de laquelle le ballon passe en mode été/hiver
	VM chauffage	Valeur d'affichage	Affichage de l'état (marche/arrêt) de la vanne de mélange du circuit de chauffage
	Pompe chauffage	Valeur d'affichage	Activation du circuit de chauffage (marche / arrêt)
Figure 7.48	Arrêt circuit	Valeur de réglage	Activation du circuit de chauffage (marche / arrêt)
	Mode fctmt	Valeur de réglage	Ici, vous pouvez choisir entre les modes ci-dessous:
	• Mode horaire		• Chauffer à des périodes prédéfinies
	• Mode confort		• Toujours chauffer à la consigne de température ambiante ou à la consigne de température départ.
	• Mode réduit		• Chauffer en permanence avec l'abaissement de la température ambiante de consigne ou avec la consigne de température départ pendant l'abaissement.
	• Départ fixe		• Chauffer avec une température de départ fixe pendant les périodes prédéfinies.
	• Commande déportée		• Mode correspondant au réglage du report à distance. Ne peut s'activer que quand le report est connecté.
	• Séchage de dalle		• Mode pour séchage de dalle • Le fonctionnement du séchage de la dalle est expliqué dans l'annexe 12.1
	Aktiver Heizkreismodus	Valeur d'affichage	Affichage du mode de chauffage actif choisi
	N° Report à distance	Valeur de réglage	Choix du report à distance
Calibrage sonde ambiante	Valeur de réglage	Réglage du calibrage de la sonde ambiante	
Verrouillage tamb atteinte	Valeur de réglage	Uniquement disponible avec un report d'ambiance (FBR) : Si la température ambiante est supérieure à la température de consigne, le circuit de chauffe peut être bloqué en activant « verrouillage tamb atteinte »..	

Position	Terme	Valeur d'affichage / de réglage	Définition
Figure 7.49	Consigne ambiante	Valeur de réglage	<p>Température ambiante souhaitée pendant les périodes de chauffe. La valeur paramétrée est seulement prise en compte si un report d'ambiance (FBR1) est installé et connecté à la chaudière. La différence entre la température de départ calculée et la température de départ mesurée est associée au facteur d'influence de l'ambiance pour corriger la consigne de température de départ.</p> <p><i>Exemple:</i> <i>Température ambiante souhaitée : 22°C</i> <i>Température ambiante mesurée: 20°C</i> <i>Facteur d'influence ambiante : 5</i> <i>Température ambiante souhaitée – température ambiante mesurée= 22-20=2</i> Cette différence obtenue est multipliée par le facteur d'influence ambiante = 2 x 5 = 10 Cela signifie que cette valeur est ajoutée à la température de départ calculée. Si la température ambiante mesurée est plus importante que la température ambiante souhaitée, la valeur est déduite de la température de départ calculée</p>
	Température abaissement	Valeur de réglage	<p>Différence entre la température de départ calculée et la température de départ mesurée est associée au facteur d'influence de l'abaissement pour corriger la consigne de température de départ.</p> <p><i>Température ambiante souhaitée: 22°C</i> <i>Température d'abaissement: 18°C</i> <i>Facteur d'influence ambiante: 5</i> <i>Température ambiante souhaitée – température d'abaissement = 22 – 18 = 4</i> Différence obtenue multipliée par le facteur d'influence ambiante = 4 x 5 = 20 Cela signifie que pendant la période d'abaissement de température, la température de départ chauffage sera calculée pour obtenir une température ambiante de 20°. De plus, lors de l'utilisation d'un report à distance FBR1, la différence entre la température mesurée et la température souhaitée est multipliée par l'influence de l'ambiance et modifie la consigne.</p>
	Temp départ fixe	Valeur de réglage	<p>Température de départ fixe souhaitée pendant les périodes de chauffe. En mode de fonctionnement température de départ fixe.</p>

Position	Terme	Valeur d'affichage / de réglage	Définition
Figure 7.49	Influence ambiante	Valeur de réglage	Facteur d'influence de la température ambiante. Cette valeur est paramétrable de 1 à 10. Plus cette valeur est élevée, plus l'influence de la consigne de température ambiante importe dans le calcul de la température de départ du circuit.
	Correction	Valeur de réglage	Valeur est réglable de -5 à +5. Cette valeur est ensuite multipliée par 2 (fixe) pour déterminer la correction apportée sur la consigne de température de départ. Valable uniquement en mode horaire, en mode marche continue et abaissement seul.
	Influence abaissement	Valeur de réglage	Facteur d'influence de la température ambiante pendant la période d'abaissement. Cette valeur est paramétrable de 0 à 10. Plus cette valeur est élevée, plus l'influence de la consigne de température ambiante importe dans le calcul de la température de départ du circuit.
	Marche continue	Valeur de réglage	Seuil de température extérieure sous lequel le circulateur de chauffage fonctionne continuellement. Cette fonction évite tout risque de gel de l'installation (plage de réglage de -10 à +10)
Figure 7.50	Moyenne jour de changement	Valeur de réglage	La température moyenne jour fonctionne comme une moyenne calculée. Cela signifie qu'à partir de la première mise en route, le calcul de la température moyenne extérieure commence. Le calcul continue de façon constante en interne dans la régulation. Si la température moyenne jour paramétrée est dépassée, cela signifie pour la régulation qu'il faut passer automatiquement en mode été. Désormais, tous les circuits de chauffage sont désactivés et aucune demande ne peut être émise par le chauffage. Ainsi, plus la valeur de moyenne température jour paramétrée est haute, plus le passage en mode été est retardé.
	Hausse temp	Valeur de réglage	Réglage de la rehausse pour la température de consigne. ■ En raison des déperditions, on peut régler une augmentation de la température de consigne du circuit de stockage.
	Temp. extérieur	Valeur de réglage	Activation de la sonde de température extérieure
	Calibrage sonde extérieure	Valeur de réglage	Réglage pour le calibrage de la sonde extérieure

Position	Terme	Valeur d'affichage / de réglage	Définition
Figure 7.50	Prio ECS	Valeur de réglage	Activation de la priorité de l'ECS, c'est à dire que le chargement ECS sera prioritaire sur celui du circuit de chauffage.
	Abaissement verrouillé	Valeur de réglage	Activation du verrouillage de l'abaissement, c'est-à-dire que le circuit de chauffage est verrouillé lors de l'abaissement ou en dehors du temps de chargement.
Figure 7.52	Départ MAX	Valeur de réglage	Température de départ maximale autorisée (attention, cette valeur peut être dépassée de 5°C par la régulation!!!!)
	Origine courbe de chauffe	Valeur de réglage	Réglage de la température minimale de départ
	Départ pour +10°C	Valeur de réglage	Réglage de la température de départ pour une température extérieure de +10°C
	Départ pour Text référence	Valeur de réglage	Réglage de la température de départ pour une certaine température extérieure
	Temp extérieure réglable	Valeur de réglage	Réglage de la température extérieure à partir de laquelle le circuit de chauffage est désactivé.
	Textérieure actuelle	Valeur d'affichage	Affichage de la température extérieure actuelle en °C
	Température extérieure	Valeur de réglage	Température extérieure à partir de laquelle le chauffage est désactivé. Cette valeur ne doit pas être confondue avec la température moyenne jour. Cette valeur permet seulement de désactiver le chauffage du circuit sélectionné.
Figure 7.54	Pompe chauffage*	Valeur d'affichage / de réglage	Affichage de l'état actuel de la pompe de chauffage: ■ Lorsque le témoin est allumé, la pompe du circuit de chauffage fonctionne
	ouv VM chauffage*	Valeur d'affichage / de réglage	Affichage de l'état actuel de la vanne mélangeuse du circuit de chauffage: ■ Lorsque le témoin est allumé, la vanne de mélange du circuit de chauffage est ouverte
	fermVM chauffage*	Valeur d'affichage / de réglage	Affichage de l'état actuel de la vanne mélangeuse du circuit de chauffage: ■ Lorsque le témoin est allumé, la vanne de mélange du circuit de chauffage est fermée

8.5 Mode horaire

Position	Terme	Valeur d'affichage / de réglage	Définition
Figure 7.56	Temps nécessaire	Valeur de réglage	Ce mode est prévu lorsqu'aucun circuit de chauffage n'est relié et que la chaudière est utilisée comme simple producteur d'énergie. Cela signifie que durant la plage horaire définie, il s'agit de la température de consigne souhaitée de la chaudière.

8.6 Module solaire

Position	Terme	Valeur d'affichage / de réglage	Définition
Figure 7.58 Figure 7.70 Figure 7.76	Départ capteur est	Valeur d'affichage	Affichage de la température départ du collecteur en °C
	Retour capteur est	Valeur d'affichage	Affichage de la température retour du collecteur en °C
	Stockage1 est	Valeur d'affichage	Affichage de la température de stockage du stockage 1 en °C (ex : ECS, tampon)
Figure 7.70 Figure 7.76	Stockage2 est	Valeur d'affichage	Affichage de la température de stockage du stockage 2 en °C (ex : ECS, tampon)
Figure 7.59 Figure 7.65 Figure 7.71 Figure 7.77	Gain actuel [W]	Valeur d'affichage	Affichage du gain actuel
	Gain quotidien [Wh]	Valeur d'affichage	Affichage du gain quotidien (de 0 à 24h)
	Gain total [Wh]	Valeur d'affichage	Affichage du gain total
	pompe capteur	Valeur d'affichage	Affichage de l'état de la pompe capteur (marche/arrêt)
Figure 7.65 Figure 7.77	Pompe de chargement	Valeur d'affichage	Affichage de l'état de la pompe de chargement (marche/arrêt → uniquement visible que lorsque le programme 2 est sélectionné)
Figure 7.71 Figure 7.77	Vanne directionnelle	Valeur d'affichage	Affichage de l'état de la vanne directionnelle (ouvert/fermé → uniquement visible que lorsque le programme 3, 4 ou 5 est sélectionné)
Figure 7.60 Figure 7.78	Nr prog	Valeur d'affichage	Affichage du numéro de programme 1-6 (la différence entre les différents programmes est décrite au chapitre 7.10.6 – à partir de la page 38)
	Antigel	Valeur de réglage	Réglage de la température extérieure (à cette température, la pompe solaire est désactivée)
	Débit	Valeur de réglage	Réglage du débit pour le calcul du rendement solaire ou pour le calcul du débit
	Régulation de vitesse	Valeur de réglage	Activation de la commande de vitesse
	Régim min	Valeur de réglage	Réglage du régime minimal (20-100%)
	Consigne	Valeur de réglage	Sert de valeur de consigne pour le régime
	Régulation diff	Valeur de réglage	Sert de valeur réelle à la régulation : La différence régulation est définie à partir de la valeur moyenne (départ + retour – différence 1/2)
Figure 7.61 Figure 7.73 Figure 7.79	Seuil pour pompe	Valeur de réglage	Réglage de la température d'activation de la pompe solaire
	Consigne stockage 1	Valeur de réglage	Température de consigne de stockage du stockage 1
	Différence 1	Valeur de réglage	Différence température entre collecteur et stockage 1
	Stockagemax 1	Valeur de réglage	Température maximale de stockage du stockage 1

Position	Terme	Valeur d'affichage / de réglage	Définition
Figure 7.73 Figure 7.79	Consigne stockage 2	Valeur de réglage	Température de consigne de stockage du stockage 2
	Différence 2	Valeur de réglage	Différence température entre collecteur et stockage 2
	Stockagemax 2	Valeur de réglage	Température de stockage maximale du stockage 2
Figure 7.62 Figure 7.68 Figure 7.74 Figure 7.80	Pompe capteur*	Valeur d'affichage / de réglage	Affichage de l'état actuel de la pompe collecteur : ■ Lorsque le témoin est allumé, la pompe capteur fonctionne
Figure 7.68 Figure 7.80	Pompe de chargement*	Valeur d'affichage / de réglage	Affichage de l'état de la pompe de chargement : ■ Lorsque le témoin est allumé, la pompe de chargement fonctionne
Figure 7.74 Figure 7.80	ouv vanne directionnelle*	Valeur d'affichage / de réglage	Affichage de l'état de la vanne directionnelle : ■ Lorsque le témoin est allumé, la vanne directionnelle est ouverte
	ferm vanne directionnelle*	Valeur d'affichage / de réglage	Affichage de l'état de la vanne directionnelle : ■ Lorsque le témoin est allumé, la vanne directionnelle est fermée

8.7 Découplage hydraulique

Position	Terme	Valeur d'affichage / de réglage	Définition
Figure 7.82	Température découplage	Valeur d'affichage	Affichage de la température de découplage en °C <ul style="list-style-type: none"> ■ Une sonde de mesure de température se situe dans la découplage
	Temp dispo	Valeur d'affichage	Affichage de la température de de départ en °C du module disposé en amont (par ex., chaudière, tampon)
	Température nécessaire	Valeur d'affichage	Affichage de la température nécessaire en °C du module disposé en aval (par ex. circuit de chauffage) <ul style="list-style-type: none"> ■ La température nécessaire est la température qui doit être disponible au niveau du découplage hydraulique pour le module raccordé à celui-ci.
	Pompe 1	Valeur d'affichage	Affichage de l'état actuel (marche/arrêt) de la pompe 1: <ul style="list-style-type: none"> ■ Ici, la pompe 1 est la pompe du retour du côté primaire
	Pompe 2	Valeur d'affichage	Affichage de l'état actuel (marche/arrêt) de la pompe 2 : <ul style="list-style-type: none"> ■ Ici, la pompe 2 est la pompe du départ du côté secondaire
Figure 7.83	Hyst d'enclenchement	Valeur de réglage	Réglage du seuil d'enclenchement en °C pour la pompe 2 : <ul style="list-style-type: none"> ■ Si la température de départ du module disposé en amont (ex.: chaudière, tampon) est plus élevée que le seuil d'enclenchement paramétré, alors la pompe 2 se déclenche. Si ce n'est pas le cas, elle reste éteinte.
	Hausse	Valeur de réglage	Réglage de la rehausse de la température nécessaire <ul style="list-style-type: none"> ■ En raison des déperditions, on peut régler une augmentation de la température nécessaire du module disposé en aval.
Figure 7.84	Pompe 1*	Valeur d'affichage / de réglage	Affichage de l'état de la pompe 1: <ul style="list-style-type: none"> ■ Ici, la pompe 1 est la pompe du retour du côté primaire ■ Lorsque le témoin est allumé, la pompe 1 fonctionne
	Pompe 2*	Valeur d'affichage / de réglage	Affichage de l'état de la pompe 2 : <ul style="list-style-type: none"> ■ Ici, la pompe 2 est la pompe du départ du côté secondaire ■ Lorsque le témoin est allumé, la pompe 2 est en fonctionnement

8.8 Pompe réseau

Position	Terme	Valeur d'affichage / de réglage	Définition
Figure 7.86	Temp dispo	Valeur d'affichage	Affichage de la température en °C du module disposé en amont (par ex., température en partie haute du tampon)
	Température nécessaire	Valeur d'affichage	Affichage de la température nécessaire en °C du module disposé en aval (par ex. tampon) <ul style="list-style-type: none"> ■ La température nécessaire est la température que le module disposé en amont doit mettre à disposition du module disposé en aval
	Pompe	Valeur d'affichage	Affichage de l'état actuel (marche/arrêt) de la pompe réseau
Figure 7.87	Hyst d'enclenchement	Valeur de réglage	Réglage du seuil d'enclenchement en °C de la pompe réseau : <ul style="list-style-type: none"> ■ Si la température du module disposé en amont (ex.: température en partie haute du tampon) est plus élevée que le seuil d'enclenchement paramétré, alors la pompe réseau se déclenche. Si ce n'est pas le cas, elle reste éteinte.
	Hausse	Valeur de réglage	Réglage de la rehausse de la température nécessaire <ul style="list-style-type: none"> ■ En raison des déperditions, on peut régler une augmentation de la température nécessaire du module disposé en aval
Figure 7.88	Pompe*	Valeur d'affichage	Affichage de l'état de la pompe réseau : <ul style="list-style-type: none"> ■ Lorsque le témoin est allumé, la pompe réseau est en fonctionnement

8.9 Vanne d'isolement

Position	Terme	Valeur d'affichage / de réglage	Définition
Figure 7.86	Temp dispo	Valeur d'affichage	Affichage de la température en °C du module disposé en amont (par ex. : température en partie haute de ballon tampon)
	Température nécessaire	Valeur d'affichage	Affichage de la température nécessaire en °C du module disposé en aval (par ex. : ballon tampon) <ul style="list-style-type: none"> La température nécessaire est la température que le module disposé en amont doit mettre à disposition du module disposé en aval
	Vanne de zone	Valeur d'affichage	Affichage de l'état actuel (marche/arrêt) de la vanne d'isolement
Figure 7.87	Hyst d'enclenchement	Valeur de réglage	Réglage du seuil d'enclenchement en °C pour la vanne d'isolement : <ul style="list-style-type: none"> Si la température du module disposé en amont (ex.: température en partie haute du tampon) est plus élevée que le seuil d'enclenchement paramétré, alors la vanne d'isolement est ouverte. Si ce n'est pas le cas, elle reste fermée.
	Hausse	Valeur de réglage	Réglage de la rehausse pour la température nécessaire. <ul style="list-style-type: none"> En raison des déperditions, on peut régler une augmentation de la température nécessaire du module disposé en aval
Figure 7.88	ouv vanne de zone*	Valeur d'affichage	Affichage de l'état de la vanne d'isolement : <ul style="list-style-type: none"> Si le témoin est allumé, la vanne d'isolement est ouverte

8.10 Demande externe

Le module de demande externe est une interface avec une boucle d'asservissement externe (par exemple, contrôle de la construction). La demande, qui peut se faire de manière digitale ou analogique, est enregistrée auprès des fournisseurs (chaudière ou tampon) en tant que température requise (consigne température chaudière ou consigne de température en partie haute du ballon).

Demande externe par interface digitale (régulateur externe):

Lors d'une demande digitale, la consigne de température externe, qui peut être réglée à la Figure 7.93 est enregistrée auprès des fournisseurs.

Demande externe par entrée analogique:

Lors d'une demande analogique, une température calculée (interpolation linéaire) est enregistrée auprès des fournisseurs. Cette température est calculée suivant les réglages de la Figure 7.95 ou de la Figure 8.1 Pour mieux comprendre ces explications, veuillez vous référer à la Figure 8.2.

La ligne du schéma provient des paramètres de réglage (voir Figure 8.1):

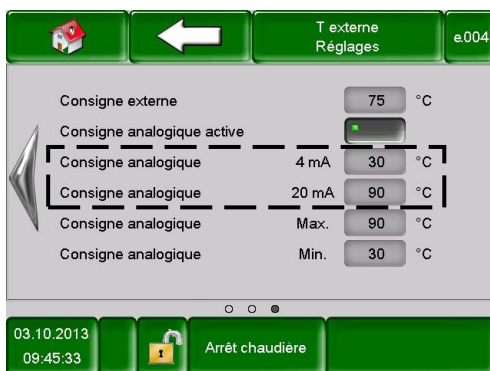

Figure 8.1: Réglages – Demande externe

Si, maintenant, on souhaite, par exemple, une demande analogique avec un signal électrique de 12 mA, alors une température de 60°C est enregistrée auprès des fournisseurs pourvu que la demande digitale (consigne de température externe) ne soit pas plus élevée.

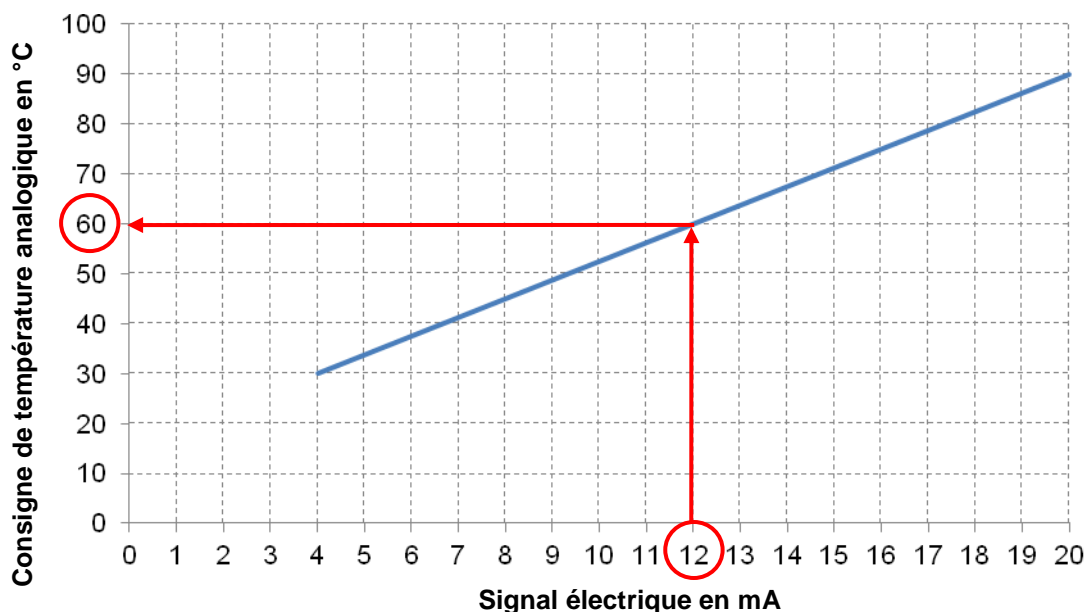

Figure 8.2: Consigne de température analogique en fonction du signal électrique de la demande externe

En entrée du module de demande externe, on doit avoir un signal électrique compris entre 4 et 20 mA, signal plus stable qu'un signal 0-10 mA face à des perturbations électromagnétiques et aux variations de tension. Une résistance interne (500 Ohm) convertit la consigne de courant en un signal de tension.

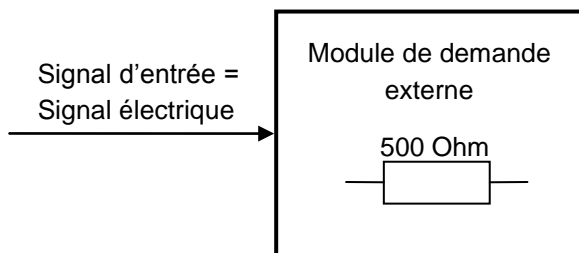

Figure 8.3: Signal d'entrée sur le module de demande externe

Position	Terme	Valeur d'affichage / de réglage	Définition
Figure 7.93	Consigne externe	Valeur de réglage	Indique si la boucle d'asservissement externe à une demande depuis l'entrée digitale ou pas : <ul style="list-style-type: none"> ■ Lorsque le témoin est allumé, la boucle d'asservissement externe envoie une consigne depuis l'entrée digitale.
	Consigne analogique	Valeur de réglage	Affichage de la consigne de température analogique actuelle en °C
Figure 7.94	Demande active	Valeur de réglage	Affichage de l'état (marche/arrêt) de la demande externe
	Consigne analogique [°C]	Valeur de réglage	Affichage de la consigne de température analogique actuelle en °C
	Consigne analogique [mV]	Valeur de réglage	Affichage de la consigne de température analogique actuelle en mV <ul style="list-style-type: none"> ■ La consigne de température analogique a été convertie par l'intermédiaire de la courbe caractéristique de la Figure 8.2 et de la liaison selon la loi d'Ohm en une tension.
Figure 7.95	Consigne externe	Valeur de réglage	Ici, on peut régler la consigne de température externe : <ul style="list-style-type: none"> ■ La chaudière fonctionne de manière constante à cette température avec une demande tant que celle-ci n'est pas supérieure à la consigne de température analogique.
	Consigne analogique active	Valeur de réglage	Ici, la valeur de consigne analogique peut être activée.
	Consigne analogique 4 mA	Valeur de réglage	Ici, la limite inférieure de la consigne de température analogique à 4 mA peut être réglée. <ul style="list-style-type: none"> ■ Cela signifie qu'un signal électrique de 4 mA est relié à l'entrée analogique et que la chaudière fonctionne avec cette consigne de température.
	Consigne analogique 20 mA	Valeur de réglage	Ici, la limite supérieure de la consigne de température analogique à 20 mA peut être réglée. <ul style="list-style-type: none"> ■ Cela signifie qu'un signal électrique de 20 mA est relié à l'entrée analogique et que la chaudière fonctionne avec cette consigne de température
	Consigne analogique Max.	Valeur de réglage	Ici, la valeur maximale de la consigne de température analogique en °C peut être réglée.
	Consigne analogique Min.	Valeur de réglage	Ici, la valeur minimale de la consigne de température analogique en °C peut être réglée.

9 SIGNALISATION DES DEFAUTS DE FONCTIONNEMENT ET RESOLUTION DES PROBLEMES



Respecter toujours les consignes de sécurité!

Pour l'ensemble des défauts de fonctionnement signalés, il est tout d'abord nécessaire de vérifier la nature du défaut, puis de remettre l'installation en fonctionnement afin de supprimer l'affichage du défaut. Si plusieurs défauts sont signalés en même temps, ils sont affichés les uns à la suite des autres. Après avoir trouvé la raison possible du problème rencontré et solutionné ce dernier, il est nécessaire de vérifier le fusible et la sécurité thermique de chaque moteur avant de remettre l'installation en fonctionnement.

Affichage à l'écran	Raison probable	Résolution préconisée	Synthèse défaut
F: Sonde chaudière DÉFAUT 1	Sonde chaudière défectueuse ou rupture du câble de la sonde ou sonde déconnectée	• Contactez votre installateur	X
F: Sonde foyer DÉFAUT 2	Sonde foyer défectueuse ou rupture du câble de la sonde ou sonde déconnectée	• Contactez votre installateur	
F: Sonde fumées DÉFAUT 3	Sonde des fumées défectueuse ou rupture du câble de la sonde ou sonde déconnectée	• Contactez votre installateur	
F: Sonde retour DÉFAUT 4	Sonde retour défectueuse ou rupture du câble de la sonde ou sonde déconnectée	• Contactez votre installateur	
F: Sonde vis alim DÉFAUT 5	Sonde de la vis d'alimentation défectueuse ou rupture du câble de la sonde ou sonde déconnectée	• Contactez votre installateur	
F: Sonde extérieure chaudière DÉFAUT 6	Sonde extérieure défectueuse ou rupture du câble de la sonde ou sonde déconnectée	• Contactez votre installateur	
F: Sonde tampon supérieure DÉFAUT 7	Sonde tampon supérieure défectueuse ou rupture du câble de la sonde ou sonde déconnectée	• Contactez votre installateur	
F: Sonde tampon inférieure DÉFAUT 8	Sonde tampon inférieure défectueuse ou rupture du câble de la sonde ou sonde déconnectée	• Contactez votre installateur	
F: Sonde extérieure tampon DÉFAUT 9	Sonde extérieure tampon défectueuse ou rupture du câble de la sonde ou sonde déconnectée	• Contactez votre installateur	
F: Sonde milieu tampon DÉFAUT 10	Sonde milieu tampon défectueuse ou rupture du câble de la sonde ou sonde déconnectée	• Contactez votre installateur	

Affichage à l'écran	Raison probable	Résolution préconisée	Synthèse défaut
F: Sonde ECS DÉFAUT 11	Sonde ECS défectueuse ou rupture du câble de la sonde ou sonde déconnectée	• Contactez votre installateur	
F: Sonde circulation DÉFAUT 12	Sonde circulation défectueuse ou rupture du câble de la sonde ou sonde déconnectée	• Contactez votre installateur	
F: Sonde départ circ chauff DÉFAUT 13	Sonde départ circuit de chauffage défectueuse ou rupture du câble de la sonde ou sonde déconnectée	• Contactez votre installateur	
F: Sonde retour circ chauff DÉFAUT 14	Sonde retour circuit de chauffage défectueuse ou rupture du câble de la sonde ou sonde déconnectée	• Contactez votre installateur	
F: Sonde ambiante circ chauff DÉFAUT 15	Sonde ambiante circuit de chauffage défectueuse ou rupture du câble de la sonde ou sonde déconnectée	• Contactez votre installateur	
F: Correc. amb. circ chauff. DÉFAUT 16	Correction d'ambiance du circuit de chauffage défectueuse ou rupture du câble de la sonde ou sonde déconnectée	• Contactez votre installateur	
F: Sonde extérieure circ chauff DÉFAUT 17	Sonde extérieure du circuit de chauffage défectueuse ou rupture du câble de la sonde ou sonde déconnectée	• Contactez votre installateur	
F: Sonde départ capteur DÉFAUT 18	Sonde départ capteur défectueuse ou rupture du câble de la sonde ou sonde déconnectée	• Contactez votre installateur	
F: Sonde retour capteur DÉFAUT 19	Sonde retour capteur défectueuse ou rupture du câble de la sonde ou sonde déconnectée	• Contactez votre installateur	
F: Stockage solaire.1 DÉFAUT 20	Sonde du stockage solaire 1 défectueuse ou rupture du câble de la sonde ou sonde déconnectée	• Contactez votre installateur	
F: Stockage solaire.2 DÉFAUT 21	Sonde du stockage solaire 2 défectueuse ou rupture du câble de la sonde ou sonde déconnectée	• Contactez votre installateur	
F: Sonde solaire (Réserve) DÉFAUT 22	Sonde solaire de réserve défectueuse ou rupture du câble de la sonde ou sonde déconnectée	• Contactez votre installateur	

Affichage à l'écran	Raison probable	Résolution préconisée	Synthèse défaut
F: Sonde chaudière appoint DÉFAUT 23	Sonde externe, par ex. Sur chaudière d'appoint défect. ou rupt. du câble de la sonde ou sonde déconnectée	• Contactez votre installateur	
F: Défaut sonde découplage DÉFAUT 24	Sonde découplage hydraulique défectueuse ou rupt. du câble de la sonde ou sonde déconnectée	• Contactez votre installateur	
F: Temp de surchauffe DÉFAUT 25	Température de la source de chaleur au-dessus de 92°C	• Contactez votre installateur	
F: Temp max dépassée DÉFAUT 26	La température est supérieure à la température de consigne	• Contactez votre installateur	
F: Surchauffe solaire DÉFAUT 27	La température du capteur a dépassé la température de seuil	• Affichage seulement, aucune action requise.	
F: Solaire max. chargement DÉFAUT 28	Le réservoir de stockage solaire est refroidi en raison des températures élevées du système solaire.	• Affichage seulement, aucune action requise.	
F: Gel chaudière DÉFAUT 29	Température trop basse de la chaudière, activation de la fonction antigel	• Affichage seulement, aucune action requise.	X
F: Gel tampon DÉFAUT 30	Trop faible température dans le ballon tampon, la fonction antigel se déclenche	• Affichage seulement, aucune action requise.	
F: Gel ECS DÉFAUT 31	Trop faible température dans le ballon ECS, la fonction antigel se déclenche	• Affichage seulement, aucune action requise.	
F: Gel circ. chauff DÉFAUT 32	Trop faible température dans le circuit de chauffage, la fonction antigel se déclenche	• Affichage seulement, aucune action requise.	
F: Gel solaire DÉFAUT 33	Trop faible température dans le ballon solaire, la fonction antigel se déclenche	• Affichage seulement, aucune action requise.	
F: Gel découplage DÉFAUT 34	Trop faible température dans le découplage hydraulique, la fonction antigel se déclenche	• Affichage seulement, aucune action requise.	
F: Dégommage rehausse DÉFAUT 35	Protection contre le blocage de la pompe de retour activé La pompe de retour est activée pendant environ 10 secondes	• Affichage seulement, aucune action requise.	
F: Chargement ECS DÉFAUT 37	La consigne du ballon ECS n'a pas pu être atteinte dans le délai imparti	• Ajustez le temps • Contrôlez la partie hydraulique	
F: Entretien DÉFAUT 38	Cette information apparaît après 1000 heures de fonctionnement	• Procédez à une maintenance de la chaudière.	
F: Service DÉFAUT 39	Cette information apparaît après 3000 heures de fonctionnement ou après un an	• Procédez à une maintenance de la chaudière	

Affichage à l'écran	Raison probable	Résolution préconisée	Synthèse défaut
F: Arrêt chaudière DÉFAUT 41	La chaudière est réglée sur « Arrêt chauffage »	<ul style="list-style-type: none"> Affichage seulement, aucune action requise. 	
F: Dégommage DÉFAUT 42	Protection contre le blocage du circulateur. La pompe est activée pendant environ 10 secondes.	<ul style="list-style-type: none"> Affichage seulement, aucune action requise. 	
F: Anti-légionnelle DÉFAUT 44	Désinfection thermique dans le ballon tampon activée. Le ballon tampon est chauffé à environ 75°	<ul style="list-style-type: none"> Affichage seulement, aucune action requise. 	
F: Prise de mesure. DÉFAUT 45	Fonction prise de mesures activée	<ul style="list-style-type: none"> Affichage seulement, aucune action requise. 	
F: Pb comm CAN2 module ext DÉFAUT 46	Problème de communication du CAN 2 avec un module externe	<ul style="list-style-type: none"> Contactez votre installateur 	
F: Pb comm CAN1 module int DÉFAUT 47	Problème de communication du CAN 1 vers un module interne	<ul style="list-style-type: none"> Contactez votre installateur 	
F: Pb comm module chaudière DÉFAUT 48	Problème de communication avec le module chaudière	<ul style="list-style-type: none"> Contactez votre installateur 	
F: Pb compar val mod. externe DÉFAUT 49	Problème lors de la comparaison des valeurs avec un module externe	<ul style="list-style-type: none"> Contactez votre installateur 	
F: Pb compar val mod. interne. DÉFAUT 50	Problème lors de la comparaison des valeurs avec un module interne	<ul style="list-style-type: none"> Contactez votre installateur 	
F: Pb compar val mod. chaud DÉFAUT 51	Problème lors de la comparaison des valeurs avec le module chaudière	<ul style="list-style-type: none"> Contactez votre installateur 	
F: Borne DÉFAUT 52	Sonde défectueuse au point de serrage ou rupture du câble de la sonde ou sonde déconnectée	<ul style="list-style-type: none"> Contactez votre installateur 	
F: Sonde fumées suppl DÉFAUT 53	Valeur de température des fumées de la chaudière supplémentaire incohérente.	<ul style="list-style-type: none"> Vérifiez la température des fumées de la chaudière supplémentaire 	
F: Consigne externe DÉFAUT 54	Sonde de température extérieure défectueuse ou rupture du câble de la sonde ou sonde déconnectée	<ul style="list-style-type: none"> Remplacez la sonde 	
F: Réhausse DÉFAUT 55	La température de la consigne de retour n'a pas pu être atteinte durant le fonctionnement	<ul style="list-style-type: none"> Vérifiez la rehausse de température de retour 	X
F: Séchage dalle DÉFAUT 56	Problème lors du séchage de la dalle. La consigne départ n'a pas pu être atteinte.	<ul style="list-style-type: none"> Vérifiez la consigne de température de départ 	
F: Vérif val module DÉFAUT 57	Un paramètre de module n'est pas dans la plage spécifiée.	<ul style="list-style-type: none"> Vérifiez les paramètres module. 	
F: Vérif val chaudière DÉFAUT 58	Un paramètre chaudière n'est pas dans la plage spécifiée.	<ul style="list-style-type: none"> Vérifiez les paramètres de la chaudière. 	

Affichage à l'écran	Raison probable	Résolution préconisée	Synthèse défaut
F: Marche vis alim DÉFAUT 60	Température de fonctionnement de la vis d'alimentation trop élevée	• Contactez votre installateur	X
F: Arrêt vis alim DÉFAUT 61	Température de la vis d'alimentation hors fonctionnement trop élevée	• Contactez votre installateur	
F: Retour feu vis alim DÉFAUT 62	Température de la vis d'alimentation après 15 minutes de temps de sécurité encore trop élevée	• Contactez votre installateur	X
F: Ouverture RSE DÉFAUT 63	Problème lors de l'ouverture du clapet RSE	• Contactez votre installateur	X
F: Fermeture RSE DÉFAUT 64	Problème lors de la fermeture du clapet RSE	• Contactez votre installateur	X
F: Contact RSE DÉFAUT 65	Problème de contact du clapet RSE (les deux contacteurs sont fermés simultanément)	• Contactez votre installateur • Faites vérifier le clapet RSE	X
F: Allumaer DÉFAUT 66	Problème lors de l'allumage. L'allumage a échoué 3 fois de suite.	• Vérifiez le niveau de combustible dans le silo. Le cas échéant, remplir le silo. • Contactez votre installateur dans le cas où le niveau de combustible dans le silo est suffisant et que l'erreur apparaît encore.	X
F: Feu éteint DÉFAUT 67	Le contrôle de combustion indique que le feu est éteint.	• Contactez votre installateur	
F: TÜB DÉFAUT 68	<ul style="list-style-type: none"> Le contrôle de la température dans le silo a dépassé de la température maximale autorisée. Le capteur dans le silo a dépassé la plage admissible. 	<ul style="list-style-type: none"> Coupez le système Vérifiez le silo Si nécessaire, appelez les pompiers 	X
F: STB DÉFAUT 69	La température de la chaudière a dépassé la température maximale autorisée	• Contactez votre installateur	X
F: Défaut Lambda DÉFAUT 70	Oxygène résiduel trop haut	• Vérifiez les valeurs de combustion	X
F: Sonde lambda DÉFAUT 71	La sonde lambda ne réagit plus	• Contactez votre installateur	X
F: Pb CAN DÉFAUT 72	Défaut constaté sur la connexion CAN	• Contactez votre installateur	
F: Calibrage lambda DÉFAUT 73	Problème lors du calibrage de la sonde Lambda	• Contactez votre installateur	
F: Vider les cendriers DÉFAUT 74	Les cendriers doivent être vidés.	• Videz les cendriers.	
F: Cendrier plein DÉFAUT 75	Les cendriers sont remplis et doivent être vidés.	• Videz les cendriers.	

Affichage à l'écran	Raison probable	Résolution préconisée	Synthèse défaut
F: Combustible DÉFAUT 76	Le défaut feu éteint est réapparu dans un intervalle de 2h.	<ul style="list-style-type: none"> Cf. Défaut 66 	
F: Entrée supplémentaire DÉFAUT 77	Entrée supplémentaire (exemple: détecteur de CO)	<ul style="list-style-type: none"> Vérifiez la pression système 	X
F: PB niveau couche barrière DÉFAUT 78	Capteur de niveau déclenché <ul style="list-style-type: none"> Manque de combustible dans la réserve intermédiaire 	<ul style="list-style-type: none"> Vérifiez l'alimentation en combustible et les paramètres 	X
F: Couche barrière DÉFAUT 79	Le capteur du canal de la vis d'alimentation indique un manque de combustible <ul style="list-style-type: none"> Manque de combustible dans le canal 	<ul style="list-style-type: none"> Vérifiez l'alimentation en combustible et les paramètres 	X
F: Therm extract DÉFAUT 80	Protection thermique du moteur de la vis d'extraction activée	<ul style="list-style-type: none"> Contactez votre installateur 	X
F: Régime ventilo DÉFAUT 81	Le contrôle du régime de rotation du ventilateur d'extraction indique un défaut	<ul style="list-style-type: none"> Contactez votre installateur 	X
F: Nett grille 1 DÉFAUT 82	Problème lors du nettoyage de la grille <ul style="list-style-type: none"> Le contacteur de fin de course est toujours dans la même position. Moteur d'entraînement du nettoyage de la grille défectueux Ouverture de la grille défectueuse ou décalage dans la position du capteur 	<ul style="list-style-type: none"> Contactez votre installateur 	X
F: Nett grille 2 DÉFAUT 83	Problème lors du nettoyage de la grille. <ul style="list-style-type: none"> La grille ne peut pas se refermer. La grille est bloquée Tige de nettoyage défectueuses ou ayant pris du jeu 	<ul style="list-style-type: none"> Contactez votre installateur 	X
F: Nett grille 3 DÉFAUT 84	Problème lors de la fermeture du clapet RSE	<ul style="list-style-type: none"> Contactez votre installateur 	X
F: Aspiration DÉFAUT 85	Problème lors de l'aspiration des pellets <ul style="list-style-type: none"> Silo vide Position du clapet d'aspiration mal réglée Étanchéité du clapet d'aspiration défectueuse Fuite du tuyau d'alimentation en granulés Tube d'aspiration non étanche ou ayant pris du jeu Turbine d'aspiration défectueuse 	<ul style="list-style-type: none"> Vérifiez le niveau de combustible dans le silo. Le cas échéant, remplir le silo. Contactez votre installateur dans le cas où le niveau de combustible dans le silo est suffisant et que l'erreur apparaît encore. 	X

Affichage à l'écran	Raison probable	Résolution préconisée	Synthèse défaut
F: Clapet aspi DÉFAUT 86	Problème sur le clapet de dépression <ul style="list-style-type: none"> Position du clapet d'aspiration mal réglée Ajustez la position du capteur 	<ul style="list-style-type: none"> Contactez votre installateur 	X
F: Cendrier DÉFAUT 87	Le couvercle du cendrier est ouvert	<ul style="list-style-type: none"> Contactez votre installateur 	X
F: Niveau compact DÉFAUT 88	Le capteur de niveau averti que la réserve est vide	<ul style="list-style-type: none"> Vérifiez le niveau de la réserve 	X
F: Niveau aspi DÉFAUT 89	Le capteur de niveau averti que la réserve d'aspiration est vide.	<ul style="list-style-type: none"> Vérifiez le niveau de la réserve 	X
F: Porte foyer DÉFAUT 90	Interrupteur fin de course de la porte du foyer déclenché – La porte du foyer est ouverte	<ul style="list-style-type: none"> Fermez la porte du foyer Vérifier l'interrupteur fin de course 	X
F: Alerte sur décendrage DÉFAUT 91	La vis de décendrage n'a pas nettoyé, ne fonctionne pas <ul style="list-style-type: none"> Le cendrier est plein <ul style="list-style-type: none"> Un débris bloque le moteur Moteur défectueux 	<ul style="list-style-type: none"> Videz les cendriers Enlevez le débris Changez le moteur 	
F: Défaut décendrage DÉFAUT 92	La vis de décendrage n'a pas nettoyé à plusieurs reprises-> arrêt de l'installation <ul style="list-style-type: none"> Le cendrier est plein Un corps étranger bloque le moteur Moteur défectueux 	<ul style="list-style-type: none"> Videz les cendriers Enlevez le corps étranger Changez le moteur 	X
F: Fin de course extracteur DÉFAUT 93	Déclanchement du contacteur fin de course du système d'extraction	<ul style="list-style-type: none"> Otez la protection moteur Enlevez le(s) corps étranger Utilisez un autre combustible Changez le moteur Renouvelez la vis 	X

9.1 Défauts de fonctionnement non affichés à l'écran (Maintenance corrective)

<p>La puissance de la chaudière diminue progressivement</p>	<ul style="list-style-type: none"> • Présence de cendres dans le brûleur • La chambre de récupération des cendres volatiles est pleine • La surface des échangeurs est très sale / encrassée 	<ul style="list-style-type: none"> • Raccourcir les intervalles de nettoyage ou nettoyer manuellement. • Vider la chambre de récupération des cendres volatiles. • Nettoyer les surfaces des échangeurs.
<p>La température de fonctionnement souhaitée n'est pas atteinte.</p>	<ul style="list-style-type: none"> • Les valeurs du combustible sont trop faibles ou le combustible est trop humide • La puissance demandée est supérieure à la puissance de la chaudière • Le niveau de combustible est trop faible 	<ul style="list-style-type: none"> • Changer éventuellement le combustible • Installer une chaudière plus puissante • Augmenter le niveau de combustible
<p>Les cendres volatiles s'envolent par la cheminée</p>	<ul style="list-style-type: none"> • La chambre de récupération des cendres volatiles est pleine • Le combustible utilisé est trop poussiéreux ou trop fin • La vitesse de rotation du ventilateur d'extraction est trop importante • Le tirage de la cheminée est trop important 	<ul style="list-style-type: none"> • Enlever les cendres volatiles • Changer éventuellement le combustible ou adapter l'équipement de dépoussiérage des fumées. • Diminuer le régime • Adapter le tirage de la cheminée

9.2 Opérations générales d'entretien et contrôles (Inspection client)

(Certains points sont aussi prescrits selon TRVB H 118!)



Pour des raisons de sécurité, les opérations d'entretien ou de contrôle doivent toujours se faire après avoir coupé l'alimentation électrique de l'installation au moyen de l'interrupteur principal. Si vous devez intervenir dans la réserve intermédiaire ou le silo de stockage, assurez-vous de toujours être sous la surveillance visuelle d'une seconde personne. La respiration possible du monoxyde de carbone peut nuire gravement à la santé.

Fréquence	Vérification - Contrôle	Description - conseils
Hebdomadaire	L'ensemble de l'installation	Un contrôle visuel doit être effectué sur l'installation et au niveau du silo.
Toutes les 4 à 10 semaines	Cendres	Le foyer et les cendriers doivent être vidés et nettoyés en fonction de l'utilisation (si nécessaire). Après avoir retiré les cendriers, nettoyez l'espace des cendres volatiles (aspirateur, balai).
Toutes les 4 semaines	Fonctionnement de la régulation	Mettre la régulation à l'arrêt puis en service et contrôler le bon fonctionnement.
	Affichage défauts	Contrôle: vérifier la liste des défauts de fonctionnement apparus.
	Ventilateurs d'air de combustion et d'extraction	Contrôle: les ventilateurs doivent tourner correctement lorsque la chaudière fonctionne.
	Chambre de combustion	Contrôle de la chambre de combustion et nettoyage si nécessaire
	Système sprinkler	Contrôle: le fonctionnement de la soupape doit être testé (respecter la réglementation en vigueur)
	Stockage des cendres	Contrôle : respecter la réglementation en vigueur
	Chaufferie	Aucun produit inflammable (carton, papier et autres) ne doit se trouver en chaufferie.
	Fermetures coupe-feu	L'état des fermetures coupe-feu doit être irréprochable (ex: les portes doivent se fermer toutes seules)
Tous les 3 mois au moins	Moteur d'entraînement	Contrôle: contrôle visuel du niveau d'huile.
Tous les 3 mois au moins	Système de barrage photoélectrique	Un système de barrage photoélectriques contrôler et nettoyer si nécessaire
Annuelle	Niveau d'huile des moteurs d'entraînement	Contrôle et mise à niveau si nécessaire
	Ventilateur d'extraction	Démonter et nettoyer
	Clapet coupe-feu RSE	Vérifier l'étanchéité
Au moins tous les 2 ans	Silo de stockage	Vider complètement le silo et le nettoyer
Tous les 3 ans	Chaudière	Les chaudières (<150 kW) doivent être contrôlées et entretenues. Cette maintenance doit être effectuée par un technicien confirmé et agréé par HERZ.
	Huile des moteurs d'entraînement	Changer l'huile des moteurs d'entraînement

10 CE – CERTIFICAT DE CONFORMITE



Adresse du fabricant: **HERZ Energietechnik GmbH**
Herzstraße 1, 7423 Pinkafeld
Österreich/Austria

Dénomination machine: **HERZ pelletstar**

Type: **HERZ pelletstar 10**
HERZ pelletstar 20
HERZ pelletstar 30
HERZ pelletstar 45
HERZ pelletstar 60

Type de machine: **Chaudière biomasse avec système d'extraction**

Nous certifions ici que les machines énoncées ci-dessus / produits énoncés ci-dessus sont conformes aux dispositions consécutives correspondant aux directives EG. La conformité est prouvée par le respect intégral des normes suivantes:

EU – Directives	Normes
2006/95/EG Décret sur les appareils basse tension	EN – 60335 – 1 / A2:06 EN – 60335 – 2-102
2004/108/EG Décret de tolérance électromagnétique	IEC 61000 – 6 3/4:07 IEC 61000 – 6 1/2:05
2006/42/EG Décret sécurités des machines	ISO 14121 EN 13849-1
305/2011 Produits de construction	EN – 303 - 5 TRVB H 118
97/23/EG Equipements sous pression	EN 287-1

Personne habilitée à confirmer l'authenticité du document:

HERZ ENERGIE TECHNIK GMBH
A-7423 Pinkafeld, Herzstraße 1
Tel.: +43 (0)3357 42 84 0
Fax: +43 (0)3357 / 42 84 0-190

Pinkafeld, Septembre 2013

DI Dr. Morteza Fesharaki - directeur et
directeur des ventes

11 INDEX

A

Avant-propos2

C

Certificat de conformité89

Consignes de securite5

Consignes de sécurité6

D

Définitions

Découplage hydraulique.....75

Demande externe77

Mode horaire72

Module ballon tampon64

Module chaudière58

Module circuit de chauffage69

Module ECS66

Module solaire73

Pompe réseau76

Vanne d'isolement.....77

Dispositifs de sécurité11

E

ETATS DE FONCTIONNEMENT13

F

Fonctionnement7

Fonctionnement et maintenance7

I

Informations générales de sécurité6

K

Kesselbetrieb11

L

La mise en service11

M

Maintenance 7

Module

Ballon ECS 31

Chaudière 26

Circuit de chauffage..... 34

Découplage hydraulique 46

demande externe..... 49

Mode horaire 37

Pompe réseau 47

Solaire..... 38

Tampon..... 29

Vanne d'isolement 48

Montage 6

P

Paramétrage du menu

Aperçu des informations 53

Ecran de veille 53

Envoyer un e-mail..... 54

Paramétrage Modbus 52

Rapport de fonctionnement des e-mails..... 56

Paramétrage du menu 50

Paramétrage du menu

Configuration réseau 51

Paramétrage du menu

Paramétrage du serveur mail 57

S

Signalisation des défauts de fonctionnement et

résolution des problèmes 80

Sommaire..... 3

T

Température de fonctionnement et températures

non autorisées 12

12 ANNEXE

12.1 Fonction du mode de fonctionnement « Séchage de dalle »

Jour de chauffe	Consigne de température de départ en °C
1	25
2	30
3	35
4	40
5 – 12	45
13	40
14	35
15	30
16	25
17 – 23	10
24	30
25	35
26	40
27	45
28	35
29	25

Si le séchage a été interrompue, il sera poursuivi comme suit:	
Jour d'interruption	Continuera à partir de
0 – 15	Jour = 1
16	Jour = 16
17 – 23	Jour = 17
24 – 28	Jour = 24
29	Jour = 29

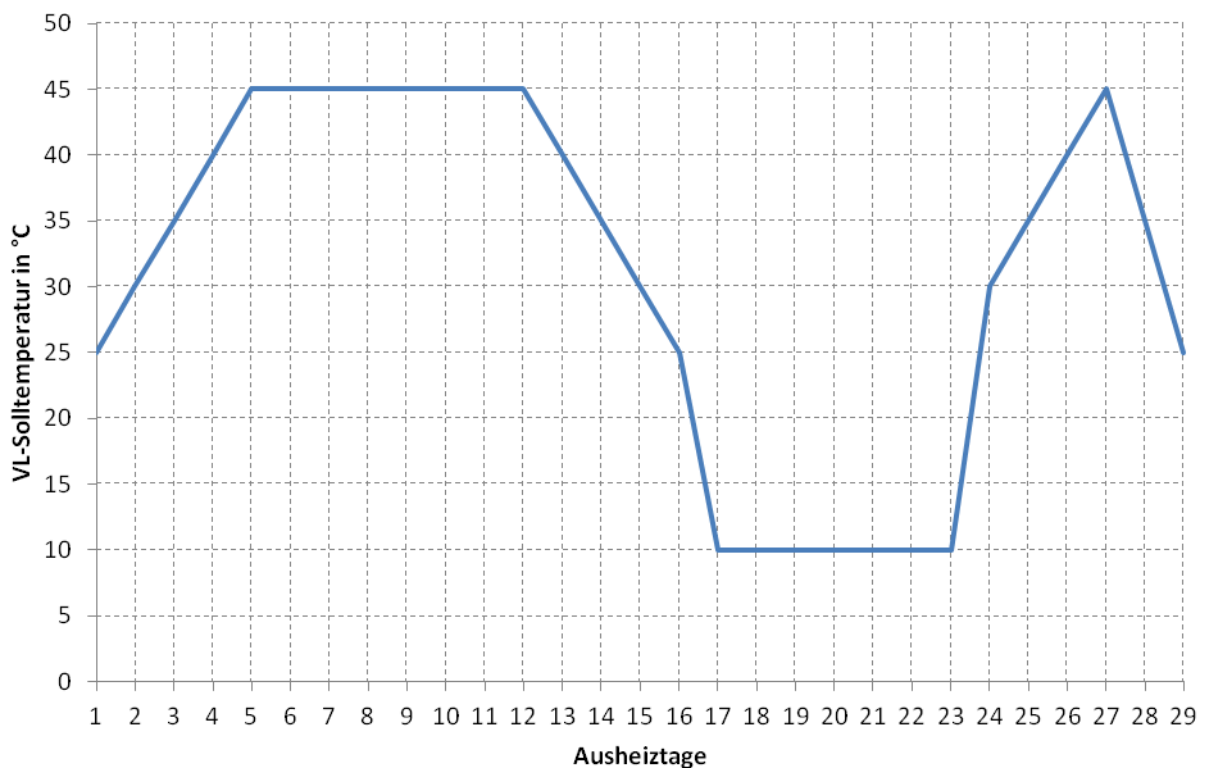

Figure 12.1: Consigne de température de départ selon le jour de chauffe en mode de fonctionnement „séchage de dalle”

France

SB Thermique France SA
2 ZA Beptenoud Nord
F-38460 Villemoirieu
☎ +33 4 74 90 43 08
☎ +33 4 74 90 49 96
✉ info@sbthermique.fr
www.sbthermqiue.fr

Suisse

SB Thermique Suisse SA
Route de la Rougève 74
CH-1623 Semsales
☎ +41 26 918 72 47
☎ +41 26 918 72 48
✉ sbthermique@bluewin.ch
www.sbthermqiue.ch

Belgique

SB Thermique Belux SA
Avenue des Dessus de Lives, 2
B-5101 NAMUR
☎ +32 81 20 13 43
☎ +32 81 20 14 52
✉ info-belgique@sbthermique.com

